



SOLUCIONES  
PARA EL TALLER DE  
**MECÁNICA  
Y COLISIÓN**

[rotalift.com](http://rotalift.com)

**ÁREA METROPOLITANA**  
55 58452270  
55 58450776  
55 58634984

**PUEBLA**  
222 4830814  
222 5744414

**MONTERREY**  
81 1665890

**GUADALAJARA**  
33 13683038

**MÉRIDA**  
999 3164410

# SOLUCIONES AUTOMOTRICES

Te acompañamos antes, durante y después de la venta

## ASESORÍA

Nuestros asesores le orientarán sobre los equipos con los que contamos para su taller de mecánica o de carrocería y pintura de acuerdo a sus necesidades.

## 3D RENDER

Le ofrecemos un render en 3D basado en el layout previamente aprobado por usted, el cual le permitirá ver con mayor realidad la inversión a realizar.

## FICHAS TÉCNICAS

Le asesoramos con la información técnica impresa o digital de todos los requerimientos para la instalación de cada equipo en su taller de mecánica o de carrocería y pintura.

## SERVICIO DE POST VENTA

Contamos con personal entrenado para realizar la capacitación, mantenimiento y reparación de todos nuestros equipos. Asimismo, le garantizamos 5 años como mínimo en existencia de refacciones.

## DIAGNÓSTICO PARA BALANCE DE TALLER

## ANÁLISIS DE FACTIBILIDAD

Le presentamos un resultado sobre la viabilidad de su negocio o inversión determinado por diversos factores que le permitan tomar la mejor decisión.

## LAYOUTS

Desarrollamos un layout con opciones para los espacios productivos de su taller de mecánica o carrocería y pintura en base a un proceso y flujo administrativo aumentando la rentabilidad de su negocio.

## TABLA DE CARGAS

Le proporcionamos un listado con los requerimientos eléctricos y neumáticos para tener claramente el consumo eléctrico y neumático de su taller.

## CÁLCULO DE TUBERÍA NEUMÁTICA

Diseñamos el sistema de tubería neumática ideal para su taller, calculando operarios, salidas y compresores necesarios para un óptimo abastecimiento.

## CURSOS DE CAPACITACIÓN

Reparación PDR, daño leve, daño medio metal y aluminio, y soldadura metal y aluminio



CONTAMOS CON  
**ÁREA DE REPINTADO**

DISTRIBUIDOR AUTORIZADO AXALTA, AKZONOBEL Y 3M

# SOLUCIONES DE ESPACIO

PARA EDIFICIOS,  
PLAZAS  
COMERCIALES Y  
AGENCIAS  
AUTOMOTRICES



CAPACIDAD DE CARGA  
**2500** kg

 Contamos con elevadores de 1 a 4 niveles y hasta 10 metros de altura

El elevador es la solución ideal para el acceso a estacionamientos de todo tipo, ya que permite utilizar el espacio de manera más eficiente que las rampas tradicionales.

Tenemos una solución que se adapta a tus necesidades en todo momento.



CONOCE MÁS SOLUCIONES PARA OPTIMIZAR ESPACIOS EN LA PÁGINA [▶ 37](#)

COLORES  
DISPONIBLES



# LA MEJOR RAMPA EN MÉXICO

## RA-R-14TEA

RAMPA ELECTROHIDRÁULICA  
DE 2 POSTES



### 66002

Charola magnética para  
herramienta.  
(Accesorio opcional)

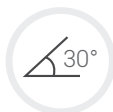

Postes rotados para  
dar mayor apertura  
a las puertas del  
vehículo

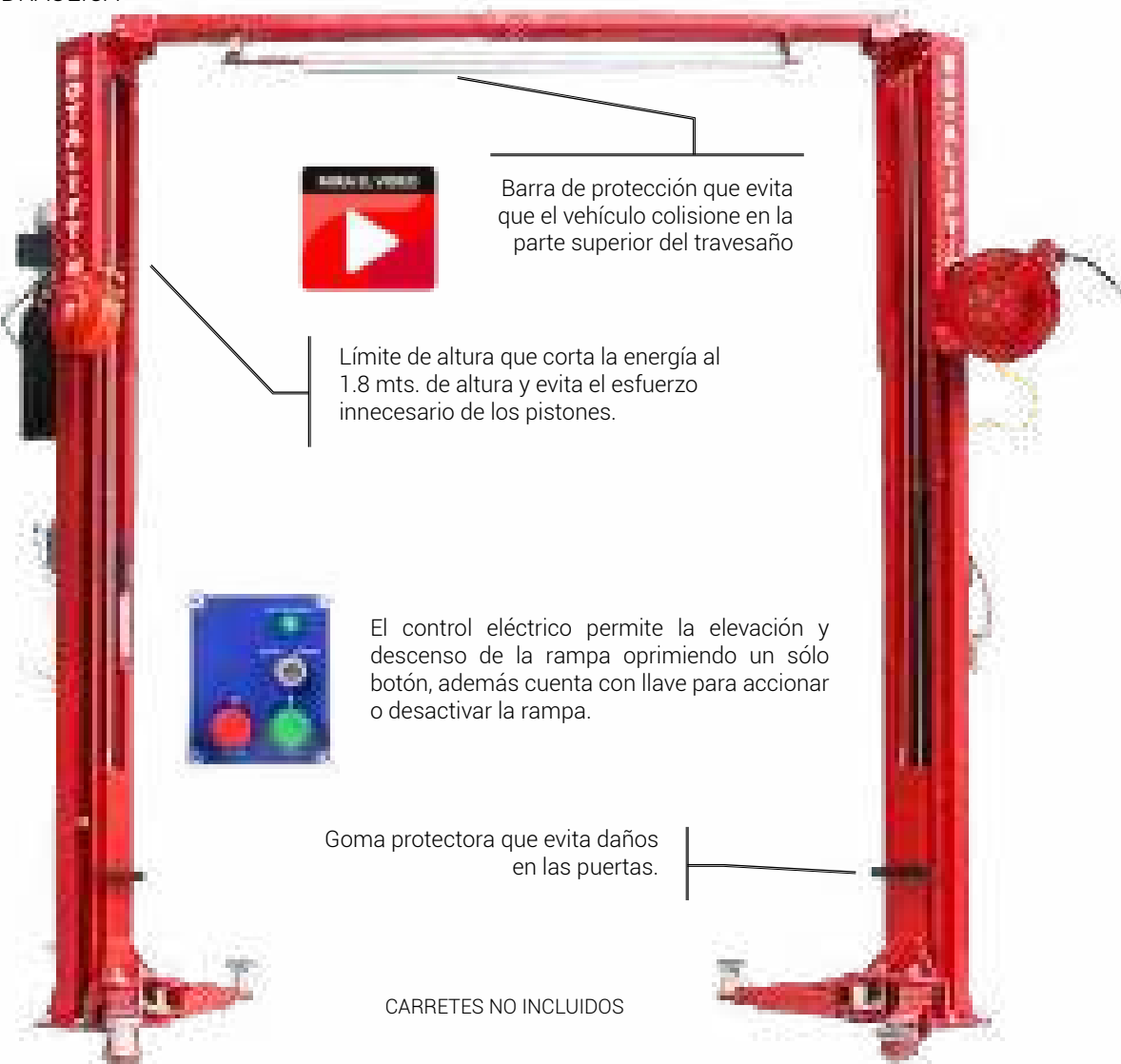

Barra de protección que evita  
que el vehículo colisione en la  
parte superior del travesaño

Límite de altura que corta la energía al  
1.8 mts. de altura y evita el esfuerzo  
innecesario de los pistones.

El control eléctrico permite la elevación y  
descenso de la rampa oprimiendo un sólo  
botón, además cuenta con llave para accionar  
o desactivar la rampa.

Goma protectora que evita daños  
en las puertas.

CARRETES NO INCLUIDOS

CARACTERÍSTICAS	ALTURA (M)	CAP. (TON)	CAPACIDAD (KG)	CAPACIDAD (LB)	ANCHO ENTRE POSTES (M)	CORRIENTE
RA-R-14TEA	3.92	4.5	4500	10070	2.92	220 V



Brazos asimétricos de 3 secciones al  
frente y 2 secciones atrás permiten  
colocar los autos con los brazos más  
retraídos, dejando un mayor espacio  
para abrir las puertas.

Tacones de neopreno para proteger  
la parte inferior del auto durante las  
maniobras de elevación.  
Incluye extensiones que ayudan a sujetar  
camionetas con estribos.



Desde 10.9 cm hasta 24.5cm



COLORES  
DISPONIBLES



## RA-TRAKTOR

RAMPA ELECTROHIDRÁULICA  
DE 2 POSTES

Equipo con capacidad de 4 toneladas para autos y camionetas, permite el servicio a los vehículos de forma ágil y sencilla en el taller.

CARRETES NO INCLUIDOS

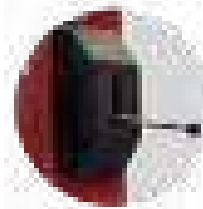

Liberación de  
seguridad de un solo  
punto.



### IDEAL PARA SITIOS CON POCA ALTURA

Gracias a su diseño sin travesaño permite que una camioneta o un auto con cajas o copetes altos puedan ser manejadas en esta rampa en su máxima altura.

CARACTERÍSTICAS	ALTURA (M)	CAP. (TON)	CAPACIDAD (KG)	CAPACIDAD (LB)	ANCHO ENTRE POSTES (M)	CORRIENTE
RA-TRAKTOR	2.82	4	4000	8951	2.66	220V

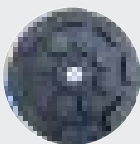

Tacones de neopreno que ayudan a sujetar el vehículo con mayor seguridad, protegiendo las áreas bajas del automóvil.

Gomas protectoras que evita que las puertas sean lastimadas con el poste de la rampa.



Los aumentos ayudan a sujetar camionetas con estribos.

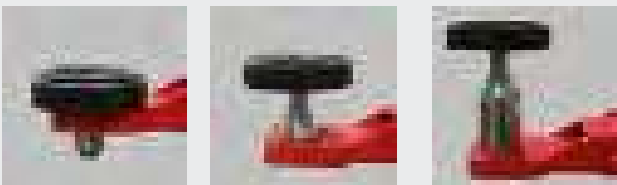

Brazos simétricos de 2 secciones al frente y 2 secciones para ofrecer un equilibrio excepcional al levantar el vehículo. Esto significa que cada rueda se eleva de manera uniforme.

COLORES  
DISPONIBLES



## RA-RANDORIR

RAMPA ELECTROHIDRÁULICA  
DE 2 POSTES

Sus brazos asimétricos de 3 secciones al frente y 2 secciones atrás permiten colocar los autos con los brazos más retraídos, dejando un mayor espacio para abrir las puertas.

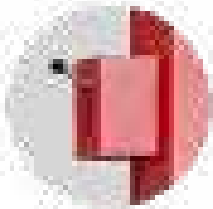

Liberación de seguridad de un solo punto.



CARRETES NO INCLUIDOS

ALTURA (M)	CAP. (TON)	CAPACIDAD (KG)	CAPACIDAD (LB)	ANCHO ENTRE POSTES (M)	CORRIENTE
3.63	4	4000	8951	2.76	220V



Gomas protectoras que evita que las puertas sean lastimadas con el poste de la rampa.

Tacones de neopreno que ayudan a sujetar el vehículo con mayor seguridad, protegiendo las áreas bajas del automóvil.

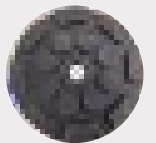

Los aumentos ayudan a sujetar camionetas con estribos.

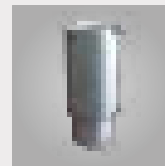

### CA-GR605152L2

Carrete cerrado de plástico con cable eléctrico para 127 volts y con portalámpara de leds. (No incluido)

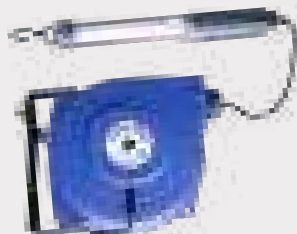

### CA-L602253

Carrete metálico de aire abierto de uso rudo con manguera de PVC de 3/8" NTP para aire 300 PSI. (No incluido)



COLORES  
DISPONIBLES



Sistema de protección que evita que el vehículo choque en la parte superior del travesaño.

## RA-R-16TEA

RAMPA ELECTROHIDRÁULICA  
DE 2 POSTES



COLORES  
DISPONIBLES



## RA-R-18TEA

RAMPA ELECTROHIDRÁULICA  
DE 2 POSTES



Limit switch que corta la energía al 1.8 m de altura y evita el esfuerzo innecesario de los pistones

### ADAPTADORES SPRINTER | CRAFTER

Adaptadores especialmente diseñados para trabajar con camionetas Sprinter y Crafter (sólo incluidos para el modelo R-18TE)



El control eléctrico permite la elevación y descenso de la rampa oprimiendo un sólo botón, además cuenta con llave para accionar o desactivar la rampa.



CARRETES NO INCLUIDOS

Gomas protectoras que evita que las puertas sean lastimadas con el poste de la rampa.

Tacones de neopreno que ayudan a sujetar el vehículo con mayor seguridad, protegiendo las áreas bajas del automóvil.



Los aumentos ayudan a sujetar camionetas con estribos.



CARACTERÍSTICAS	ALTURA (M)	CAP. (TON)	CAPACIDAD (KG)	CAPACIDAD (LB)	ANCHO ENTRE POSTES (M)	CORRIENTE
RA-R-16TEA	4.55	6	6000	13227	2.96	220 V
RA-R-18TEA	5.50	8	8000	17903	3.16	220 V

COLORES  
DISPONIBLES



## RA-AVANZADA

RAMPA ELECTROHIDRÁULICA  
DE 2 POSTES

- ✓ 2 cilindros de accionamiento directo
- ✓ Sincronización por cable de acero
- ✓ Sistema de seguridad de trinquete

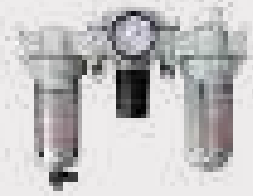

### FRL-2314

Unidad de control de aire de 1/2" Ayuda a eliminar el agua y regular el aire y a su vez lubricar toda la herramienta neumática. (No incluida)



Sistema de protección que evita que el vehículo choque en la parte superior del travesaño.

CARRETES NO INCLUIDOS



ALTURA (M)	CAP. (TON)	CAPACIDAD (KG)	CAPACIDAD (LB)	ANCHO ENTRE POSTES (M)	CORRIENTE
3.75	4.5	4500	10070	2.856	220V

Gomas protectoras que evita que las puertas sean lastimadas con el poste de la rampa.

Tacones de neopreno que ayudan a sujetar el vehículo con mayor seguridad, protegiendo las áreas bajas del automóvil.



Sus brazos asimétricos de 3 secciones al frente y 2 secciones atrás permiten colocar los autos con los brazos más retraídos, dejando un mayor espacio para abrir las puertas.

# SOLUCIONES PARA AUTOS ELÉCTRICOS



## RA-R-IELECTRIC

RAMPA DE 2 POSTES PARA AUTOS ELÉCTRICOS

Solución para levantar autos eléctricos, mantiene al vehículo seguro, facilitando las operaciones de mantenimiento. Con una capacidad de 5 toneladas se puede trabajar con distintos tamaños de vehículos, (turismo medios y grandes, furgonetas).

- ✓ Entrada suave en el vehículo sin diseño de barbilla de entrada.
- ✓ Maximice la seguridad con el dispositivo de bloqueo del brazo tipo de engranaje.
- ✓ Método de desbloqueo de solenoide y eléctrico adoptado.



Plataforma para montaje y desmontaje de baterías (No incluida).

CARACTERÍSTICAS	ALTURA (M)	CAP. (TON)	CAPACIDAD (KG)	CAPACIDAD (LB)	ANCHO ENTRE POSTES (M)	CORRIENTE
RA-R-IELECTRIC	3.75	5	5000	11189	2.95	220V



La posición de los brazos permite el espacio adecuado para el montaje y desmontaje de baterías.



Los tacones son de neopreno para proteger las partes sensibles del automovil, los aumentos ayudan a variar la altura de trabajo permitiendo tener más opciones y así poder trabajar con camionetas con estribos.

# PLATAFORMAS

## RA-PWR-TRAIN-12R

### Plataforma para montaje y desmontaje de baterías de autos eléctricos

CAPACIDAD DE HASTA 1200 KG

Es útil montar y desmontar paquetes de baterías para vehículos eléctricos y motor, caja de cambios, eje motriz, combustible, componentes de tanque, suspensión, soporte y chasis para vehículos tradicionales.

Una extensión de 325 mm de longitud. Se adapta a cargas de gran tamaño.



## RA-TWR-BG1200

### Plataforma elevadora para montar y desmontar transmisiones

CAPACIDAD DE HASTA 1200 KG

- Altura Maxima:1800mm
- Largo de Plataforma:1350mm
- Ancho de Plataforma :790mm
- Altura Inicial: 1300mm

# Tanque de inmersión de seguridad para baterías de autos eléctricos

## 75-TUBBYD

Ruedas equipadas con interruptores de bloqueo y diámetro superior a 80 mm.

Conectar el tubo de drenaje en la parte inferior e instalar una válvula de bola.

- Contiene el módulo de batería para sumergirlo en agua o fluido de enfriamiento cuando se detecta una falla de la batería, incendio o riesgo de reactivación de la batería
- Enfriar rápidamente el paquete de baterías, impedir propagación de calor, limitando el daño al entorno.
- Contener los residuos tóxicos, contaminantes resultantes de una batería dañada/lítio en incendio
- CAPACIDAD DE CARGA: 1.6 TON

## Dimensiones interiores

**Alto:40cm**  
**Ancho:155cm**  
**Largo:256cm**

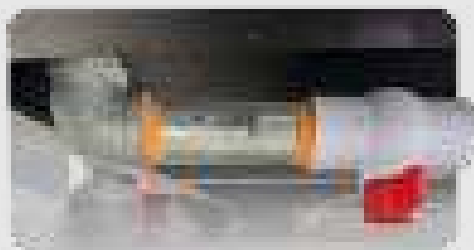

## Sistema de drenado

## Dimensiones exteriores

**Altototal: 100cm**  
**Ancho: 170cm**  
**Largo: 270 cm**



18E0019

## Estante de almacenamiento de baterías para vehículos eléctricos

Dimensiones: 2400 \*1600 \*1700 mm

Todas las conexiones están aisladas;

El estante de almacenamiento está equipado con un seguro para evitar que la batería se deslice y cause peligro;

Tratamiento antiestático en aerosol para evitar que el marco sufra daños por descarga electrostática de alto voltaje de la batería.



91C0184

## Mesa de reparación de baterías

Aplicación: Reparación de baterías de vehículos eléctricos

Dimensiones: 2200 x 1500 x 1000 mm

Carga: 1000 kg



## ¿CONOCES LAS HERRAMIENTAS INSULADA?



**Protegen al usuario contra descargas eléctricas**

Están diseñadas para trabajar con los sistemas de alto voltaje de autos eléctricos e híbridos. Recubiertas con materiales no conductores, como goma o plástico pueden resistir altos voltajes, generalmente hasta 1000 voltios o más.

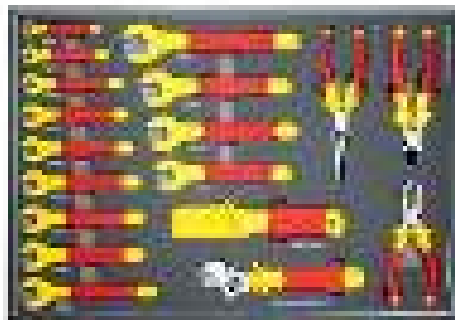
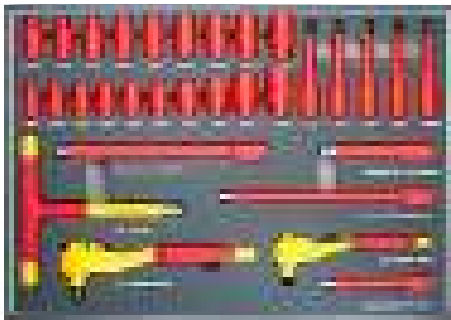

### Set de 42 piezas de herramienta insulada

**TPT-GCZ-042A**

Ideal para mantenimiento electrónico y electrotécnico. Organizadas en un maletín para su fácil transporte



# LÍDERES EN EQUIPOS PARA MANTENIMIENTO DE AUTOS ELÉCTRICOS E HÍBRIDOS

En Rotalift impulsamos el futuro de la movilidad. Somos líderes en equipos especializados para el mantenimiento de autos eléctricos e híbridos, ofreciendo soluciones innovadoras que garantizan seguridad, eficiencia y precisión en cada servicio. Equipamos tu taller con la tecnología necesaria para atender la nueva generación de vehículos.



## NW-PROTC7

Guantes aislantes para soportar una descarga de 1000 v en color rojo.



## NW-PROTC10

Guantes de algodón para trabajos eléctricos.



## RT-IF013

Guantes de carnaza largo. Tamaño estándar. Carnaza de res (vacuno) al grueso 1.3/1.5mm.de espesor



## NW-PROT21

Bota dieléctrica de hule.

## NW-PROTC20

Equipo de protección dieléctrico, Casco de seguridad con protector ajustable de alta calidad.



## NW-PROTC3

Casco de Seguridad con Protector facial ajustable de alta calidad



# RAMPAS DE TIJERA

COLORES DISPONIBLES



## RA-RISIIGNEWA ELECTROHIDRÁULICA DE TIJERA

Caja de controles automatizada para mayor seguridad, sistema de seguros neumáticos que mejoran el sistema tradicional de los seguros mecánicos de otras rampas, lo que le permite subir o bajar la rampa apretando un solo botón.



PLATAFORMA EXTENSIBLE  
← -- →

CARACTERÍSTICAS	CAP. (TON)	CAP. (KG)	CAP. (LB)	ALTURA DE ELEVACIÓN (M)	CORRIENTE
RA-RISIOGNEWA	3.2	3200	7161	2.13	220 V
RA-RISIIGNEW	3.5	3500	7832	2.13	220 V



COLORES DISPONIBLES



## RA-RISIOGNEWR ELECTROHIDRÁULICA DE TIJERA

Sistema de cilindros dobles en cada plataforma (pistón maestro y esclavo) que aseguran el levantamiento uniforme de la rampa. Caja de controles automatizada para mayor seguridad, sistema de seguros neumáticos, lo que permite subir o bajar la rampa apretando un solo botón.

COLORES DISPONIBLES



## RA-Z1R ELEVADOR TIPO FRENERA

Incluye 4 tacones de neopreno

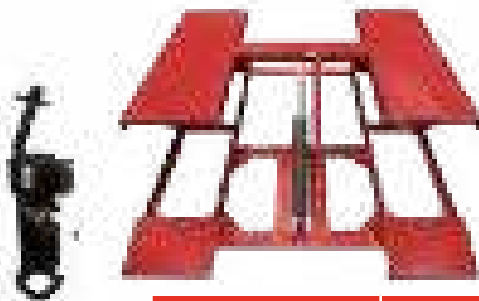

COLORES DISPONIBLES



## RA-Z2R ELEVADOR TIPO FRENERA



CARACTERÍSTICAS	CAP. (TON)	CAPACIDAD (KG)	CAPACIDAD (LB)	ALTURA DE ELEVACIÓN (M)	CORRIENTE
RA-Z1R	3	3000	6713	.62	220V
RA-Z2R	2.8	2800	6266	1.2	220V

# RAMPAS DE 4 POSTES



La parte superior de las rampas de acceso es de placa antiderrapante



Cuenta con platos delanteros de 14" modelo PT-14, que se pueden colocar en 2 posiciones para diferentes longitudes entre ejes.



Incluye Rolling Jack modelo RJC-3T con capacidad de 3 toneladas para poder alinear.



## RA-F5.5D4R ELECTROHIDRÁULICA DE 4 POSTES

COLORES

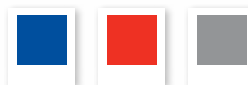

CARACTERÍSTICAS	CAP. (TON)	CAPACIDAD (KG)	CAPACIDAD (LB)	ANCHO TOTAL (M)	LARGO CON RAMPAS (M)	LARGO SIN RAMPAS (M)	PASARELA	CORRIENTE
RA-F5.5D4R	5	5000	11189	3.28	5.53	4.66	.53	220 V
RA-R-114.5XG	6.5	6500	14546	3.35	7.20	6.28	.53	220 V



Cuenta hasta con 4 pistas adaptables para cubrir un mayor margen de autos con distintas distancias entre ejes.



Cuenta con platos delanteros de 14" modelo PT-14, que se pueden colocar en 2 posiciones para diferentes longitudes entre ejes.



Incluye Rolling Jack modelo RJC-3T con capacidad de 3 toneladas para poder alinear.



**FRL-2312**  
Unidad de mantenimiento  
(No incluida)

## RA-R-114.5XG ELECTROHIDRÁULICA DE 4 POSTES

COLORES





**Unidad de Control**  
 Interfaz para operar el elevador,  
 con operación simple.

## RA-RI-SAIN3.5 RAMPA DE PIT

**El elevador enterrado electrohidráulico tipo cassette**

Optimice sus espacio. Con un tamaño reducido, su taller puede maximizar las áreas de servicio.

Los brazos delanteros y traseros de 3 secciones brindan acceso a los puntos de elevación de una amplia gama de automóviles, maximizando el potencial de ingresos.

Su control es fácil de manejar, permitiendo una operación rápida y simple.

**Fosa**  
 Estructura que aloja los componentes bajo tierra, protegiéndolos y permitiendo la integración al suelo.

- ✓ Libera área de trabajo y circulación, ideal para talleres con espacio reducido o para zonas de alto tránsito.
- ✓ Permite trabajar cómodamente en llantas, suspensión, frenos y chasis sin obstáculos.
- ✓ Compatibles con vehículos de diferentes tamaños Desde autos compactos hasta SUVs o camionetas.

CAP. (TON)	CAPACIDAD (KG)	CAPACIDAD (LB)	ALTURA DE LEVANTE (M)	ALTURA DEL PISO AL PUNTO MÁS ALTO DEL BRAZO (M)	CORRIENTE
3.5	35000	11189	1.85	.2025	220 V



Con un tamaño reducido, su taller puede maximizar las áreas de servicio.



# DIAGNOSTICA PROBLEMAS EN LA EFICIENCIA DEL FRENADO



## EC-VTEQ3010F FRENÓMETRO DE RODILLOS

Para vehículos ligeros, incluye consola completa VTEQ3000: Electrónica Ethernet VTEQ, ordenador con Windows OS, monitor 22" TFT, teclado, ratón, arrancadores sueves, motores y control remoto. Bancada frenómetro de rodillos vehículos ligeros.

## RA-RIPX12G RAMPA ELECTROHIDRÁULICA TIPO TIJERA PARA INSPECCIÓN

Rampa de tijera de inspección rápida (electrohidráulica) que puede ser instalada sobre o dentro del piso, ideal para servicio express o en zonas de diagnóstico y de recepción (activa), cuenta con unidad de potencia (toma de fuerza) y un pistón en cada una de sus tijeras, seguros neumáticos que evitan el descenso no deseado cuando el vehículo este sobre las pistas, dando una visión completa de las partes bajas del vehículo.



CAP. (TON)	CAPACIDAD (KG)	CAPACIDAD (LB)	LARGO TOTAL (M)	ALTURA DE ELEVACIÓN (M)	PASARELA (M)	CORRIENTE
5.5	5500	12205	5.33	2.15	.66	220V

# RA-RIPSCORPON5R

RAMPA ELECTROHIDRÁULICA DE TIJERA PARA ALINEACIÓN

COLORES



Platos delanteros y pistas traseras para alineación, además de tener seguros neumáticos..

Ideal para optimizar el espacio ya que pueden ocultarse a ras del piso, además permiten trabajar con autos deportivos de bajo perfil evitando que el chasis choque con la rampa.



## RIPSCORPON5.P

Con sistema detector de holguras (opcional)



## SISTEMA ESCORPIÓN

No requiere de ROLLING JACK ya que cuenta con segundo sistema de elevación automático (escorpión) que permite un manejo seguro y fácil en toda su estructura..

Control de mando a distancia



CAP. (TON)	CAPACIDAD (KG)	CAPACIDAD (LB)	LARGO TOTAL (M)	ALTURA DE ELEVACIÓN (M)	PASARELA (M)	CORRIENTE
5.5	5500	12205	5.52	2.16	.62	220V

# DIAGNOSTICA PROBLEMAS DE SUSPENSIÓN, EFICIENCIA DE FRENADO Y ALINEACIÓN

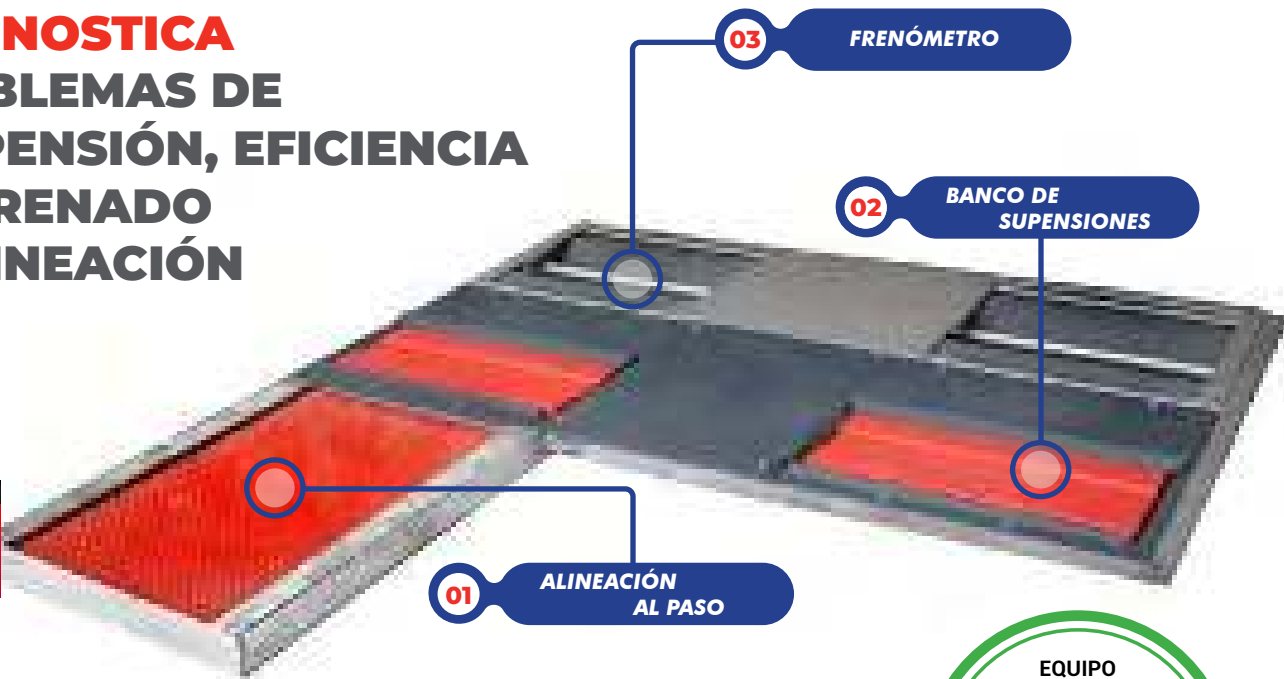

Obtén en diagnóstico desde tu área de recepción sin necesidad de subir el vehículo a la rampa.



Estimación inmediata. Se genera un reporte en pocos minutos en promedio en la inspección por cada auto.



Proyecto que incrementa la venta de partes de suspensión desde la recepción.

## EC-VTEQ3010

LÍNEA DE INSPECCIÓN



Estación para vehículos livianos permite un funcionamiento en línea muy rápido y preciso, mediante el cual usted podrá diagnosticar inmediatamente problemas de suspensión, eficiencia de frenado, alineación del vehículo, detección de holguras (opcional).

Monitor TFT 20", ordenador completo con sistema operativo Windows Original, teclado, mouse e impresora.

Dimensiones: 805 x 805 x 1850mm  
Peso: 110 Kg  
Sistema Operativo Original  
Alimentación: 3x220 V 60 Hz

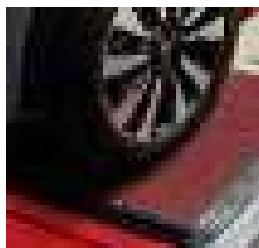

### ALINEACIÓN AL PASO

Verifica el estado de la alineación del vehículo.

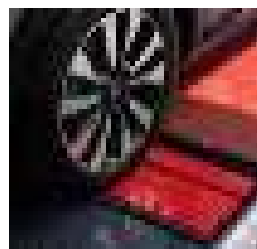

### BANCO DE SUSPENSIÓN

Verifica el estado de la suspensión.

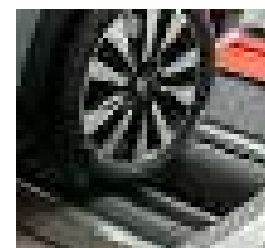

### FRENÓMETRO

Verifica la eficiencia del frenado.

# Detector de ruido de chasis rotatorio

## SIMULA LAS CONDICIONES DE LA CARRETERA EN TIEMPO REAL

Puede detectar de manera efectiva y rápida el sonido y la vibración anormal de los automóviles en un tipo de carreteras con baches. Trabajo estable y seguro, materiales sólidos y bajo nivel de ruido.



Soportes traseros

Plataforma de conducción: 80cm x 80cm x 120cm (2 piezas)

Marco de soporte secundario: 80 cm x 65 cm x 120 cm (2 piezas)

Voltaje: 220 V 60 Hz

Capacidad: 3500 kg

## EQ-NSCSSIS

El equipo es impulsado por un motor de alta potencia, que hace que la plataforma se mueva. Sube y baja, y la velocidad se puede ajustar infinitamente.



# OPTIMIZA TU ESPACIO

## RAMPAS DE ESTACIONAMIENTO

### RA-RIPARK-3

RAMPA DE ESTACIONAMIENTO  
ELECTROHIDRÁULICA DE 4 POSTES

Con una potencia de 2.2 Kw/3 HP. Estructura conformada de 4 columnas de 100 x 100 mm cada una. Sistema de seguridad en 4 puntos con seguros mecánicos. Peso máximo de vehículo admitido 2000 Kg. Dimensiones totales de 6\* 2.5 \* 5.25 m (H\*W\*L) y altura entre niveles de 2.1m.



### RA-RIPARK-3A

RAMPA DE ESTACIONAMIENTO  
ELECTROHIDRÁULICA DE 4 POSTES

COLORES



Con una potencia de 2.2 Kw/3 HP Estructura conformada de 2 columnas de 100 x 100 mm cada una, para dar seguimiento a bloques de estacionamiento. Compatible con modelo RIPARK-3. Peso máximo de vehículo admitido 2000 Kg. Dimensiones totales de 6 \* 2.5 \* 5.25 m (H\*W\*L) y altura entre niveles de 2.1m."

CAP. (TON)	CAPACIDAD (KG)	CAPACIDAD (LB)	NIVELES	CORRIENTE
2	2000	4476	3	220 V



### RA-RIP-PARK1

RAMPA DE ESTACIONAMIENTO DE  
4 POSTES ELECTROHIDRÁULICA

Rampa de estacionamiento electrohídrica de 2 niveles. Con una potencia de 2.2 Kw. con chicotes trenzados de acero, seguros neumáticos en distintas posiciones, charola central para evitar escurrimientos al vehículo en la parte inferior. Estructura conformada de 4 columnas ideal para hogares y edificios de oficinas.



CAP. (TON)	CAPACIDAD (KG)	CAPACIDAD (LB)	LARGO (M)	ANCHO	CORRIENTE
2.3	2300	5070	4.759	2.653	220V

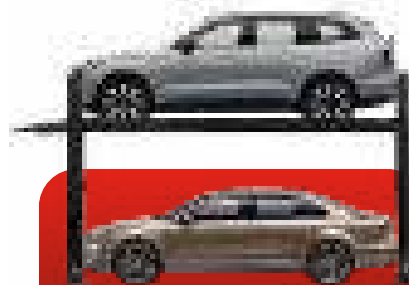



## BA-BALANCETECH BALANCEADORA DE LLANTAS

Permite dar servicio a las llantas tanto de pasajeros como de vehículos comerciales ligeros.

El proceso de calibración es fácil y rápido. Las teclas de función del operador están etiquetadas con íconos simples y fáciles de leer para ayudar a los operadores a identificar y controlar todas las funciones de balanceo.



ANCHO MÁXIMO	DIÁMETRO MÁXIMO	PESO MÁXIMO	CORRIENTE
20"	10"-28"	70 KG	110 V



**LUZ LED PARA MEJORAR LA VISIBILIDAD DURANTE EL MONTAJE DE LOS PLOMOS**



**MEDIDOR DE DISTANCIA FÁCIL DE USAR, AHORRA TIEMPO Y MINIMIZA ERRORES**



**FRENO DE PEDAL PARA EVITAR MOVIMIENTOS DURANTE EL MONTAJE DE LOS PLOMOS**



**MONTAJE Y DESMONTAJE ÁGIL, GRACIAS A LA MARIPOSA DE ACCIÓN RÁPIDA**

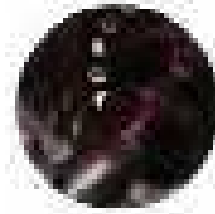

**LÁSER PARA INDICAR SIN FALLA LA POSICIÓN DEL PLOMO**



### 51500

Compás para medir el ancho del rin.



### AT-7558

Pistola con medición de presión de carátula y con inflador para llantas.

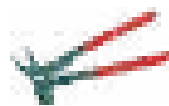

### 1471C

Pinzas para contrapesos de balanceo.



### AT-6890

Inflador y desinflador de llantas con calibrador.



### T45

Palanca para desmontar llantas.



### AT-6845

Buffer para vulcanizar llantas con piedra de 2-1/2".

# DE-TIRESWITCH

## DESMONTADORA DE LLANTAS

Desmontador para llantas con brazo oscilante, plataforma giratoria con diseño hexagonal, ideal para desmontar y montar llantas de autos y camionetas.

ANCHO MÁXIMO	DIÁMETRO MÁXIMO	SUJECIÓN	CORRIENTE
15"	1080 MM	INT. 12" - 24" EXT. 10" - 22"	110 V



LOS 2 BRAZOS SE AUXILIARES SE CONTROLAN DE FORMA INDEPENDIENTE, FACILITAN EL MONTAJE Y DESMONTAJE DE LAS LLANTAS, TRABAJA CON LLANTAS EXIGENTES COMO LAS DE PERFIL BAJO.



INFLADOR DE NEUMÁTICOS CON PANTALLA DIGITAL

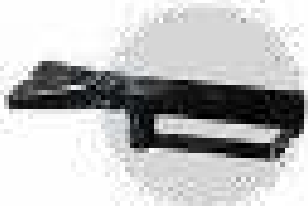

POTENTE FUNCIÓN DE TURBOINFLADO



DESTALONADOR DE LLANTAS



PLATO HEXAGONAL

## BA-MF-BALAS310

### BALANCEADORA DE LLANTAS

Balancedora de llantas con software de balanceo italiano, programa para ocupar el peso detrás de los radios y lograr un mejor aspecto estético de la llanta.

- Dinámica sobre ambos flancos de la llanta

- 7 programas ALU (5 ALU estáticos + 2 ALU P)

- Dinámica Moto

- ALU Moto

- Estática

- OPT flash

- Peso Escondido (Hidden Weight) en ALU P

- División Peso (Split Weight) en programas moto

- Programa "Planos Móviles" en ALU P

- Visualización del desequilibrio en gramos u onzas.

**1** Plataforma porta-pesos ergonómica y espaciosa para contrapesos y accesorios de trabajo, realizada con material de alta resistencia.

**2** Conos incluidos con la balanceadora para satisfacer distintas necesidades.

**3** Medición automática de la distancia de la llanta.

**4** Con bloqueo de rueda manual gracias a la mariposa de acción rápida.

**5** Capota de protección que evita que los elementos incrustados en la llanta se proyecten hacia el operador durante las operaciones de balanceo.



ANCHO MÁXIMO	DIÁMETRO MÁXIMO	PESO MÁXIMO	CORRIENTE
23.5"	11" A 28"	75 KG	110 V

## BA-LIBRAK350

### BALANCEADORA DE LLANTAS

Balancedora electrónica de llantas italiana con pantalla TFT a color, equipada con medidor interno para detección automática de distancia y diámetro, brazo externo para medición automática del ancho de llanta e incluye conos compatibles con coches y SUVs.

- Programa automático AluS, AluS1, AluS2, Start, Start1, Start2, Dinamic

- Peso Escondido (Hidden Weight)

**1** Plataforma porta-pesos ergonómica para contrapesos y accesorios de trabajo, realizada con material de alta resistencia.

**2** Conos incluidos con la balanceadora para compatibles con autos y SUVs.

**3** Medición automática de la distancia y diámetro de la llanta.

**4** Con bloqueo de rueda manual gracias a la mariposa de acción rápida.

**5** Capota de protección que evita que los elementos incrustados en la llanta se proyecten hacia el operador durante las operaciones de balanceo.



#### PROTEGE TU INVERSIÓN RT-REGV

Regulador de voltaje  
(no incluido)



ANCHO MÁXIMO	DIÁMETRO MÁXIMO	PESO MÁXIMO	CORRIENTE
22"	26" A 30"	65 KG	110 V



## BA-TIANT BALANCEADORA DE CAMIÓN

Forma fuerte y potente, excelente rendimiento para el balanceo de neumáticos de camiones y autobuses, panel de operación más grande, instrucciones de operación claras. Comience rápidamente

- Tiene display LED
- Balancea llantas de auto y camión
- Incluye elevador neumático

ANCHO MÁXIMO	DIÁMETRO MÁXIMO	PESO MÁXIMO	CORRIENTE	AIRE
1.5" -20"	10" A 24"	200 KG	220 V	120 PSI



## BA-LIBRAK-240HTLCD BALANCEADORA DE CAMIÓN

Balanceadora de llantas de gran versatilidad para balancear llantas con precisión con funciones específicas para el equilibrado estático, dinámico y ALU (para llantas de alineación). diámetro de la llanta 10" - 30", anchura de la llanta

DIÁMETRO	ANCHO MÁXIMO	PESO MÁXIMO	CORRIENTE
10" - 30"	22"	200 KG	220 V



## DE-HILT DESMONTADOR DE CAMIÓN

Desmontador electro-hidráulico para camiones de uso rudo para llantas de 14" hasta 26", con sistema semiautomático, diámetro máximo de la rueda de 1600 mm, ancho de la llanta 1000 mm. Cuenta con motor hidraulico de 1.5 KW.

DIÁMETRO	ANCHO MÁXIMO	PESO MÁXIMO	CORRIENTE
10" - 24"	1.5" A 20"	200 KG	220 V



## TORNO PARA RECTIFICAR DISCOS Y TAMBORES DE CAMIÓN TO-NITRO-TRUCK

- ✓ Velocidad del motor: 30 / 54 / 80 RPM
- ✓ Potencia del motor: 1.5 KW
- ✓ Diámetro máximo de rotor: 550 mm
- ✓ Diámetro de tambor: 270-700 mm



PREGUNTA A TU ASESOR POR NUESTROS EQUIPOS HOMOLOGADOS

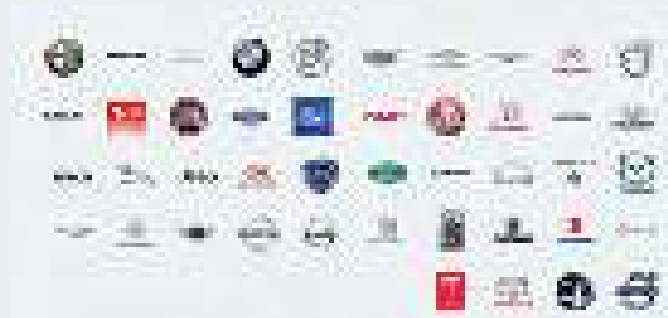

### BRAZO AUXILIAR

Montajes más rápidos



### RODILLO DESTALONADOR

Para rines de aluminio, ultra deportivos y run flat



### BLOQUEO MECÁNICO

Evita el uso de garras para la sujeción



### MEMO.DSFI

DESMONTADOR DE LLANTAS

Butler es conocido internacionalmente por la tecnología de su **sistema leverless (Sin palanca)** que introduce el concepto de "Sistema efecto cero estrés": gracias al material sintético resistente a los arañazos patentado, el sistema de Butler permite todas operaciones de destalonamiento, desmontaje y montaje sin riesgo de dañar el talón y la llanta, asegura al operador un trabajo en condiciones de seguridad y tranquilidad total.

SUJECIÓN	ANCHO MÁXIMO	DIÁMETRO MÁXIMO	CORRIENTE
----------	--------------	-----------------	-----------

10" -26"

15"

45"

220 V

# AL-SPEED6080WS-LGTH

ALINEADORA INALÁMBRICA 8 CCD

La alineadora viene con software en español o inglés, pantalla LCD, impresora y base de datos con autos europeos, asiáticos y americanos, tropicalizada al parque vehicular nacional, garras con compensación hasta 24" y es totalmente inalámbrica con la más alta tecnología bluetooth.

El proceso de medición se realiza electrónicamente, por sensores CCD, obteniendo valores de avance e inclinación de la barra de suspensión de elevada precisión.

Transmisión datos entre cabezales por infrarrojos. Transmisión datos entre cabezales delanteros y consola Bluetooth. Máxima versatilidad entre varios puntos de trabajo gracias a la total ausencia de cables y de estructuras fijas.



CORRIENTE	REQUERIMIENTOS
110 V	Regulador de voltaje (no incluido) No Break (no incluido)



La conexión vía bluetooth entre el captor y la máquina nunca se pierde.



Baterías de hasta 25 horas de duración

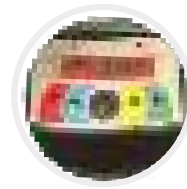

4 sensores inalámbricos con control remoto cada uno, programa completamente amigable y equipo de fácil manejo usando 5 botones



## VENDE MÁS LLANTAS A TRAVÉS DE LA CONFIANZA

**Diagnostica el desgaste de la llanta con nuestro medidor de profundidad de la banda de rodadura**

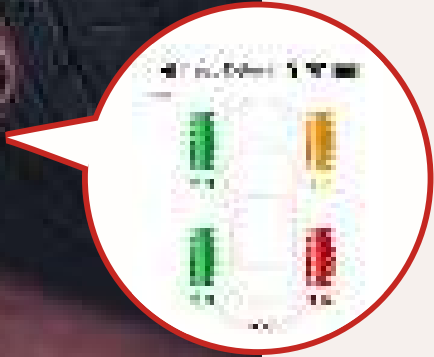

### TTM113

En **pocos minutos se genera un reporte** a través del cual se puede recomendar el cambio del neumático o neumáticos en mal estado. Priorizando un manejo seguro.



# AL-MF-TRIGON-SUPERNOVO 3D

ALINEADORA INALÁMBRICA 3D

# AL-MF-TRIGON-NOVO 3D

ALINEADORA INALÁMBRICA 3D

Con 2 cámaras de sistema de lectura rápido. Compatible con proadas. Sensores de 10" hasta 22", 26" con adaptador. sistema operativo windows 10. banco de datos de medidas de chasis. base de datos para cambiar información de los vehículos. cámara movable para trabajar desde el suelo y hasta 2 metros de altura.

- ✓ **Función de seguimiento automático del nivel de elevación (No disponible en el modelo AL-MF-TRIGON-NOVO 3D)**
- ✓ **Visualización de datos de 0,01°.**
- ✓ **Intuitivo, 2 teclas de operación con facilidad de acceso**
- ✓ **Fácil acceso a todos valores de ajuste**
- ✓ **Garras de 10" a 22", 26" (con adaptador)**
- ✓ **Componentes de alta calidad y diseño moderno**
- ✓ **Software fácil de usar para alineación precisa y rápida.**

Cámara HI-Q de alta resolución de última generación para visión artificial. Resolución de 2592 x 1944 10,000,000 Pixel



## OBJETIVO LIGERO DE ALTA RESOLUCIÓN

Extraíble del soporte y compatible con todos los soportes Mondolfo Ferro.. **Filtro infrarrojo frontal para alta protección contra los reflejos solares.**

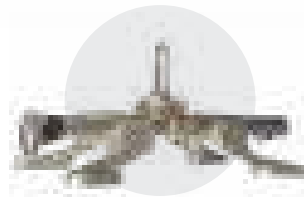

**Garras de 10" a 22", 26" (con adaptador)**

RANGOS DE MEDICIÓN	
Convergencia total	± 20°
Media punta	± 10°
Camber	± 10°
Caster	± 30°
King pin	± 30°
Retroceder	± 22°
Ángulo de empuje	± 10°
Diferencia de dirección °	± 20°
FUENTE DE ALIMENTACIÓN	
Alimentación	110 V 50-60 Hz 1ph

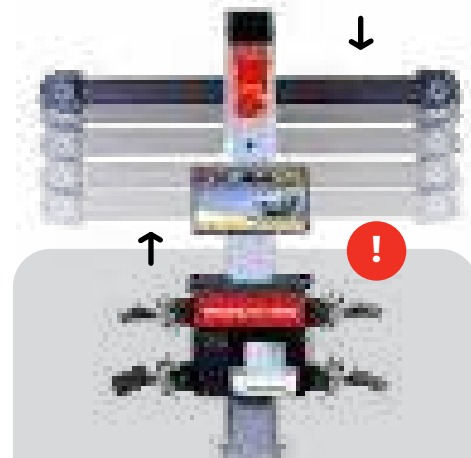

**AL-MF-TRIGON-SUPERNOVO 3D**  
**Función de seguimiento automático del nivel de elevación**



## PROTEGE TU INVERSIÓN

### RT-REGV

Regulador de voltaje (no incluido)



### NBRAKE

No Break (no incluido)



## BENEFICIOS DEL NITRÓGENO

- Mantiene por mas tiempo la presión correcta de inflado de los neumáticos.
- Existe una mayor estabilidad en la presión de inflado a diferentes temperaturas.
- Extiende la vida útil de la llanta.
- Protege las cuerdas de acero contra la oxidación.



### EN-FS-6000N

ESTACIÓN GENERADORA DE NITRÓGENO  
95-99.5 % DE PUREZA  
85 L/MIN

Estación de vacío y generación de NITRÓGENO para autos, camionetas y motocicletas. Produce Nitrógeno con un flujo de 85 litros por minuto a una presión de 101 PSI como máximo garantizando un llenado continuo.

Con una pureza del 95 al 99.5%, cuenta con tanque de almacenamiento de 70 lts.



### 1053N2

COMPRUEBA QUE ESTÁS INFLANDO CON LA PUREZA NECESARIA

Medidor de presión y de pureza del nitrógeno.



### MPLL

MEDIDOR DE PROFUNDIDAD DE LLANTAS

- Medidor completamente digital
- Incluye baterías
- Pantalla LCD.
- Programable en pulgadas y milímetros .
- Adecuado para medir la profundidad de la ranura del dibujo..



### OR-OP-ITA

OPRESOR DE RESORTES NEUMÁTICO

Permite fácilmente quitar el resorte del amortiguador reduciendo el trabajo del operador, cuenta con guarda protectora que reduce el riesgo de que el resorte salga disparado hacia el operador, fácil de manejar, reduce el tiempo de trabajo invertido.

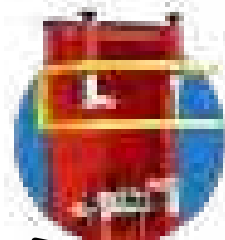

Guardas protectoras para evitar accidentes al retirar el amortiguador.



### OR-OP-1

OPRESOR DE RESORTES

Opresor de resortes para suspensiones tipo McPherson.

Hecho en una sola pieza y con husillo de cuerda acme que le da mayor duración.

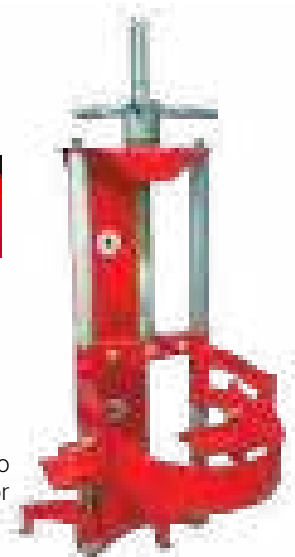

# COMPRESORES

Los compresores de pistón son un tipo de compresor que utiliza uno o más pistones para comprimir el gas dentro de un cilindro y almacenarlo a alta presión. Estos compresores son ampliamente utilizados en diversas aplicaciones debido a su capacidad para alcanzar altas presiones y su versatilidad.



Tenemos un modelo para las necesidades de cada taller, para ello es importante considerar el consumo en base a los equipos existentes en el taller para evitar un flujo de aire deficiente.

## RT-FORZA 3V COMPRESOR DE 1 ETAPA

220 V Bifásico • Arrancador y filtro de aire según especificación



## CO-FORZA-5 COMPRESOR DE 2 ETAPAS

## CO-FORZA-10 COMPRESOR DE 2 ETAPAS FORZA 5 | FORZA 10

220 V Trifásico • Arrancador y filtro de aire según especificación

MODELO	KW	VOLTAJE	TANQUE	BAR/PSI	FASES	HP	LT/MIN	CFM	M3/H
RT-FORZA 3V	2.2 Kw	220 v	500 lt	9 Bar/135 PSI	2 Ph	3 HP	254 l/min	30 CFM	50 m3/h
CO-FORZA-5GAS	3.72 Kw	220 v	500 lt	10 Bar/145 PSI	2 Ph	5 HP	1000 l/min	30 CFM	36.4 m3/h
CO-FORZA-5	3.72 Kw	220 v	500 lt	10 Bar/145 PSI	3 Ph	5 HP	1500 l/min	40 CFM	36.4 m3/h
CO FORZA 10	7.5 Kw	220 v	500 lt	10 Bar/145 PSI	3 Ph	10 HP	1800 l/min	72 CFM	74.8 m3/h



## CO-FORZA-5GAS COMPRESOR A GASOLINA

### REQUERIMIENTOS DE INSTALACIÓN

FORZA 3V  
•220 V Bifásico • Arrancador y filtro de aire según especificación

FORZA 5 | FORZA 10  
•220 V Trifásico • Arrancador y filtro de aire según especificación



### RG-3323F&R

Filtro de 1/4" con regulador y manómetro de 1/4".



### RG-22102A

Regulador de 1/4" con manómetro



### FR-2240AF

Filtro de aire de 1/2".

### FR-2260AF

Filtro el aire de 3/4" para una red neumática con flujo máximo de 3100 l/min



### PRLI-H0002

Arrancador a tensión plena 3re51, 5hp., 220v., bobina 220v., 11-16, siemens.

### PRLI-H0063

Arrancador de motores 10 HP 220V 2040 Siemens, potencia: 10 HP 220 V c.a. / 20 HP 440 V c.a., rango Aj. 23 - 28 A, grado Prot: IP-65., control: 220 V



## CO-CT10HP CO-CT15HP CO-CT20HP COMPRESORES DE TORNILLO

Compresores italianos de tornillo en versión CT10HP, CT15HP y CT20HP, son equipos silenciosos y generan una presión constante de salida de 13 bar y/o 185 PSI. Cuenta con tanque de almacenamiento de 500 lts.

Carcasa insonorizada con revestimiento interior, cuenta con un filtro de aceite, secador y separador que simplifican operaciones de mantenimiento, así como un tablero de control eléctrico con centro de carga de 220 V trifásico.

## EFICIENCIA ENERGÉTICA

En los compresores de tornillo podemos regular el tiempo de marcha en vacío, (funcionamiento del compresor sin que haya producción de aire): ahorra arranques del motor, por consiguiendo sus picos de consumo eléctrico, **abaratando así el coste de luz.**

El compresor de tornillo nos permite **largos periodos de funcionamiento sin descanso** ya que poseen un sistema de refrigeración de aceite de aire que enfía el a e en la salida, ayuda considerablemente en la posterior condensación de agua



## COMPARATIVA DE COMPRESORES

MODELO	KW	VOLTAJE	TANQUE	BAR/PSI	FASES	HP	LT/MIN	CFM	M3/H
CO-CT10HP	7.5 Kw	220 v	500 lt	10 Bar/145 PSI	3 Ph	10 HP	1000 l/min	30 CFM	50 m3/h
CO-CT15HP	11 Kw	220 v	500 lt	10 Bar/145 PSI	3 Ph	15 HP	1500 l/min	40 CFM	70 m3/h
CO-CT20HP	15 Kw	220 v	500 lt	10 Bar/145 PSI	3 Ph	20 HP	1800 l/min	72 CFM	120 m3/h

## AI-HP-GE

Analizador de inyectores con equipo de limpieza de ultrasonido e iluminación led. Se pueden analizar 6 inyectores a la vez o en partes.

Cuenta con diversos programas de análisis como goteo o fuga en alta y baja simulando las revoluciones del motor, 3 programas automáticos con parámetros manuales introducidos por el usuario, prueba de aspersión o de abanico entre otros.



## BAN-VA-1

Juego de cuatro bancos con platos para alineación. Soportan autos y camionetas ligeras, cada rueda del vehículo es soportada por cada uno de los bancos y de esta manera es posible alinear hasta cuatro planos.



## BRAZO GIRATORIO DE LAVADO (SWIVEL 360) SS-6012L

Es más conveniente, fácil y eficiente de mover al lavar el coche.



1



- 1 Ideal para talleres, fábricas y autolavados. Incluye manguera, pistola, lanza y boquilla.

## HIDROLAVADORAS

MODELO	POTENCIA	PRESIÓN	CORRIENTE
HL-HI5COM1	5HP	2500 PSI	220V
HL-HI7.5COM1	7.5HP	3000 PSI	220V
HL-HI10COM1	10HP	4000 PSI	220V

## 2 ASPIRADORA PARA AUTOLAVADO SS-WF-2023

Pensada para ahorro de espacio, se monta en la pared, al ser fabricada en plástico evita la corrosión.

## 3 FOAM-II ESPUMADORA NEUMÁTICA

Espumadora neumática industrial, gracias a su diseño permite usar un depósito externo (tambo, tinaco etc.) mejorando la autonomía de trabajo por más tiempo, compacta y fácil de instalar. Cuenta con manguera de 10 m y pistola.

- Disminuye el tiempo de lavado
- Ahorro de shampoo

### REQUERIMIENTOS

- Toma de aire de 120 PSI

## 4 ES-5015 ESPUMADORA NEUMÁTICA

Espumadora neumática que requiere una toma de aire a 120 psi constantes además de un recipiente con shampoo y que permite al operador rociar el vehículo de una manera uniforme y maximizando el ahorro del shampoo.

- Disminuye el tiempo de lavado
- Ahorro de shampoo

### REQUERIMIENTOS

- Toma de aire de 120 PSI

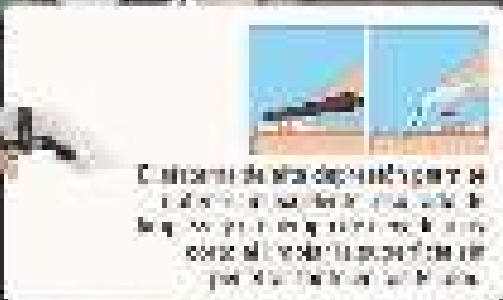

El sistema de alta presión permite la eliminación de suciedad y residuos de los interiores y exteriores del vehículo, a la vez como el modelo de aspiración de alta presión para el interior del vehículo.



## LV-SW-15 LAVADORA DE VESTIDURAS

Máquina de inyección-extracción para la limpieza profesional de tapicerías y interiores de vehículos. Pese a sus dimensiones, El especial sistema de aspiración de Alta Presión mejora el resultado de limpieza y permite un secado muy rápido.

CAPACIDAD	CORRIENTE
14 LITROS	220 V



Reduce tiempos de secado



Ahorro de agua con cada lavada



## CARRO PARA DETALLADO AUTOMOTRIZ BAN-MINIEXD

Diseñado para zonas de lavado, detallado o preparación, gracias a sus materiales que **evitan la oxidación o corrosión por la humedad**. Incluye tres paneles para almacenamiento, un pasamanos, un cubo, una cesta, dos placas perforadas y 20 ganchos



## LV-WSSW LAVADORA DE VAPOR

Ahorra hasta un 90 % de agua en el lavado de autos. Trabaja a una temperatura de 60 °C, sin necesidad de utilizar líquidos de limpieza, no daña la pintura. La tecnología de mezcla de agua y vapor logra un poderoso impulso con menos agua.

Autolavado y máquina de vapor combinados, con multifunciones de lavado de coche, lavado de motor e interiores.

CORRIENTE
220 V

# RECTIFICA DISCOS Y TAMBORES EN MENOS DE 1 MINUTO

## TO-TURBO-TECH

TORNO PARA RECTIFICADO DE DISCOS Y TAMBORES

En comparación a los demás que rectifican cada disco en aproximadamente 6 minutos.

Utiliza los insertos originales para el equipo modelo TU109232.

REQUERIMIENTOS DE INSTALACIÓN

• 110 V

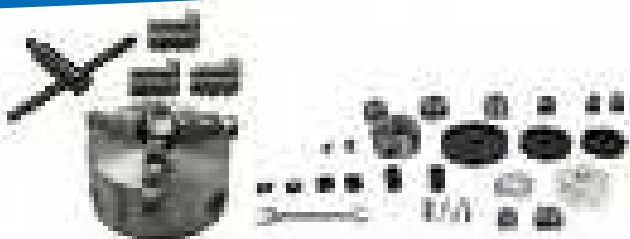

Quick Chuck para sujetar discos y tambores sin masa de forma más rápida y más accesorios incluidos.

Máximo diámetro en discos	7" - 24"
Máximo diámetro en tambor	6" - 28"
Máxima profundidad en discos	2 7/8"
Máxima profundidad en tambor	9"
Máximo de espesor en discos	1/8" hasta 3-1/2"
Velocidad de avance del cortador	Innitamente variable
Velocidad de flecha	Variable 20-315 RPM
cantidad de Velocidades de flecha	Innitamente variable

Motor de velocidad variable, con una perilla ajustas el avance del carro y con otra la velocidad de giro del motor.

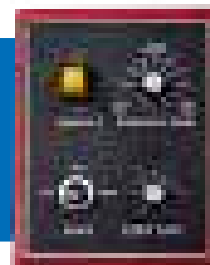

## TO-NITRO2

TORNO PARA RECTIFICADO DE DISCOS Y TAMBORES

Su diseño ideal ayuda a cambiar rápidamente de disco de frenos a tambores, con una placa de extensión que incrementará al máximo diámetro permitido de 22"/588mm.

3 NIVELES DE VELOCIDAD EN FLECHA  
70, 80 y 188 rpm



# TO-TRML2002

TORNO DE RECTIFICADO DE DISCOS MÓVIL

Cumple con las especificaciones de prueba internacionales más estrictas para equipos de taller. La configuración se ha desarrollado y fabricado de acuerdo con la norma ISO 9001-2008. Está aprobada por 20 fabricantes automotrices. La marca de seguridad de la CE, así como la aprobación oficial de muchas otras autoridades internacionales independientes.

## CARACTERÍSTICAS:

- Tasa de velocidad variable continua
- Fácil ajuste de altura
- Diseño holandés durable
- Mayor estabilidad debido a las cuatro ruedas
- Montaje rápido del torno del disco

### REQUERIMIENTOS

- 110 V



# SERVICIO A FRENOS



**LN-52460**  
LAVADORA DE FRENOS

Tina de lavado de herramientas y piezas. Tanque de 70 litros. Incluye un cepillo de plástico y pistola para secado mediante aire comprimido.

### REQUERIMIENTOS

- Toma de aire de 120 psi



**BYO-5110**  
BOYA DE FRENOS

Boya neumática para purgar el sistema de frenos, con capacidad de 5 L, incluye adaptadores para el depósito del líquido de frenos.

### REQUERIMIENTOS

- Toma de aire de 120 psi



**FRE283**

Comprobador de líquido de frenos para determinar rápida y sencilla la calidad del líquido, resistente a roturas de ácido con 4 niveles de luces led que indican con precisión el contenido de agua en el líquido de frenos

### REQUERIMIENTOS

- Pila de 9 volts



**53427**

Probador y vacuómetro de líquido de frenos.

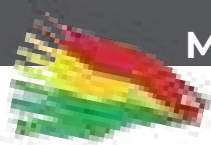

**MEDFRVW**

Medidor de desgaste de las pastillas de frenos y/o balatas.



**RT-1103HP**

Estante de neumáticos móvil. Tamaño total: 92 x 46 x 130 cm



### **AT-5539AK**

#### **SET DE LLAVE DE IMPACTO**

Set de llave de impacto de 1/2" con dados 9, 10, 11, 13, 14, 17, 19, 22, 24 y 27 mm. Llave hexagonal de 4 mm. Extensión de impacto de 5" y micro lubricador.



### **AT-5545K**

#### **SET DE LLAVE DE IMPACTO**

Set de llave de impacto de 3/4" con dados 26, 27, 28, 30, 32, 35, 36 y 38 mm. Llave hexagonal de 4 y 5 mm y micro lubricador.



### **AT-5545**

#### **LLAVE DE IMPACTO**

Llave de impacto de 3/4" 800 ft-Lb.



### **AT-5539A**

#### **LLAVE DE IMPACTO**

Llave de impacto de 1/2" 400 LB-ft.



### **AT-3341**

#### **TALADRO REVERSIBLE**

Taladro de 3/8" de 1,800 RPM. Cuenta con lubricador.



### **AT-6753**

#### **MATRACA NEUMÁTICA**

Matraca neumática de 3/8" de 45 ft-lb.



### **AT-5568**

#### **MATRACA NEUMÁTICA**

Matraca neumática de 1/2" de 50 ft-b.

## AC-X549HYB

# RECICLADOR DE AIRE DUAL

Compatible con refrigerantes R134a y R1234yf

Recuperación, vacío, recarga y detección de fugas de R134a y los refrigerantes 1234yf, son completamente automáticos.

Compatible con coche eléctrico, vehículo de gasolina e híbrido; Limpieza automática del sistema interno para evitar la mezcla de diferentes refrigerantes y aceites para compresores.

- Pantalla táctil de 3,7 pulgadas;
- 4. 95% de eficiencia de recuperación
- Botellas de aceite selladas que evitan que el aceite contaminarse con el aire y la humedad.

Balanzas electrónicas para el peso, medición de refrigerante, aceite PAG, aceite POE, aceite usado. Tanque R134a, Tanque R1234yf, aceite PAG, aceite POE, aceite usado; Beneficiarse del programa de recuperación profunda, recuperación la eficiencia es de hasta el 95%.

Hasta 60000 bases de datos de servicio de aire acondicionado para vehículos.



R134A Y R1234YF



Recupera el gas, lo limpia y carga el faltante.



COMPATIBLE CON VEHÍCULOS



A GASOLINA



ELÉCTRICOS E  
HÍBRIDOS

## DETECTA FUGAS EN EL SISTEMA DE AIRE ACONDICIONADO

OFRECE UN SERVICIO COMPLETO

### RT-ETI20UV1234

Kit de lampara UV. Detecta fugas en el sistema de aire acondicionado, compatible con gas 1234YF.

- Dos niveles de sensibilidad: Alto (aproximadamente 50 a 1000 ppm) y bajo (aproximadamente 1000 a 10 000 ppm).
- Cinco indicadores LED rojos (indicación visual) y alarmas audibles de 85 dB que aumentan su intensidad según la concentración de gas.



## DC-OXY-CARB DESCARBONIZADORA DE MOTORES



Limpieza profunda y duradera del sistema de combustión, suficiente para asegurar que el nivel de gases contaminantes sea bajo y acreditar la verificación vehicular en la gran mayoría de los casos.

El alto poder calorífico del gas oxihidrógeno inyectado en el motor, hace que la temperatura de combustión aumente rápidamente, provocando una pirólisis controlada que despega, quema, descompone y elimina todos los depósitos de carbono acumulados en tan sólo 45 minutos (motores a gasolina)

CORRIENTE

220 V

### LIMPIA

- BUJÍAS
- INYECTORES
- PISTONES
- VÁLVULA EGR
- TURBO
- FAP



### ¿CÓMO FUNCIONA?

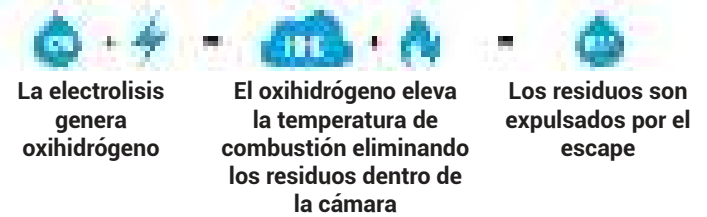

#### BXB010

Set de 122 pzas de herramienta de mandos de 1/4" y 3/8'

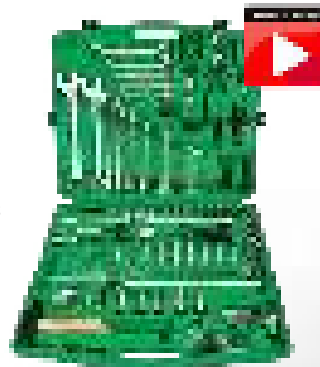

#### TPT-GCAI130T0

Set de 130 herramientas para hojalatero.

#### 1 BT-BAN-BWDG

Banco de trabajo de 2 cajones con chapa para almacenar piezas o herramienta. La parte superior es resistente para el trabajo del día a día.

#### 2 CR-YCAR-BSO

Carro de herramientas con 3 entrepaños. Mantén las herramientas a la mano y en orden.

#### 3 RT-DC-BG8

Esmeril de banco de 3/4 HP de piedra de 8", 110 V.

#### 4 SAV-SERIES

Tornillo de banco de 4"

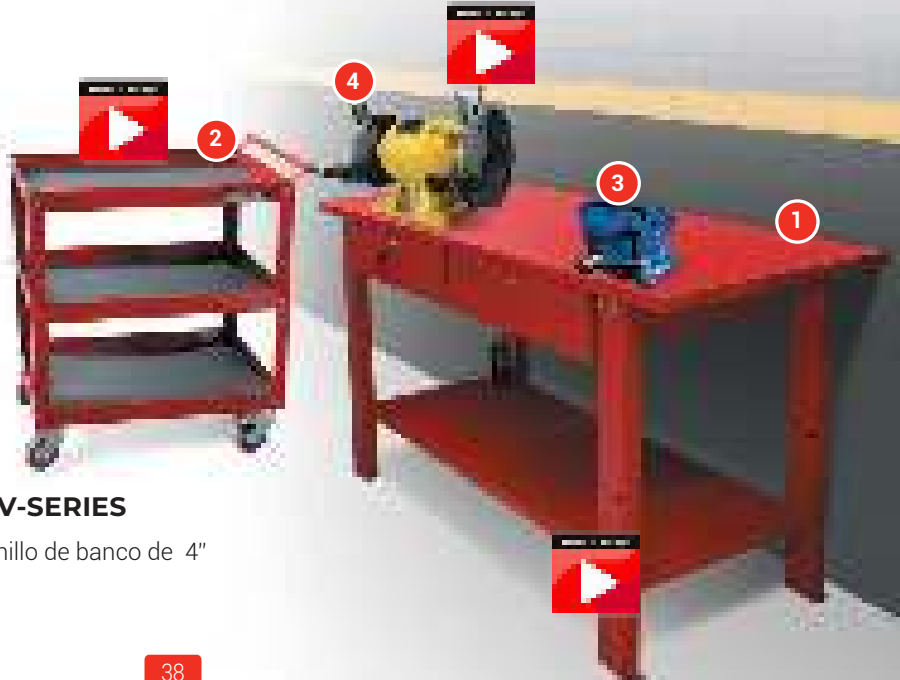

# CAMBIO DE ANTICONGELANTE, ACEITE Y ENGRASADO



**RE-90083**

RECIBIDOR

Recibidor de aceite, con tanque de 90 L de capacidad y presión de drenaje de aceite de 0,5 bar. De fácil deslizamiento.



**AS-90096**

ASPIRADOR

Aspirador de aceite 90 lt útil para el drenado de aceite de los motores.

**90079**

ASPIRADOR / RECIBIDOR PARA  
CAMIÓN

Aspirador neumático de aceite con tanque de 120 L con precámara graduada de 10 L y recibidor de aceite con un brazo tipo pantógrafo que permite captar fluidos en varias posiciones, incluye charola de 12.5 L.



**KT-21920**

ENGRASADORA

Kit con carro, bomba y pistola de 50 kg. Es un equipo con bomba neumática para suministrar grasa a alta presión por medio de una pistola. También incluye tapa y disco aprieta grasa. Solo requiere conectarse a una línea neumática. (Tambo no incluido)



**KT-21922**

BOMBA

Kit con carro, bomba, y pistola de 200 kg. Es un equipo con bomba neumática para suministrar grasa a alta presión por medio de una pistola. También incluye tapa y disco aprieta grasa. Solo requiere conectarse a una línea neumática. (Tambo no incluido)



**BG-80400**

BOMBA

Bomba a barril manual para grasa de 16 kg. Sirve para suministrar grasa manualmente.

No requiere de instalación y es portátil.



**BA-50400**

BOMBA

Bomba a barril manual para aceite de 16 kg. Sirve para suministrar aceite manualmente se usa generalmente para suministrar aceite a las cajas y transmisiones estándar de los vehículos. No requiere de instalación y es portátil.





## IA-TK-COOL-200

INTERCAMBIADOR DE ANTRICONGELANTE

Intercambiador de anticongelante neumático con capacidad de 15 litros para anticongelante usado y 15 litros para anticongelante nuevo, de fácil operación debido al diseño de su válvula manual.

Todo el proceso de trabajo es visible debido sus tanques de fibra de vidrio totalmente transparente. **Incluye adaptadores de cobertura completa permitiendo tener compatibilidad con más del 90% de los vehículos en el mercado.**

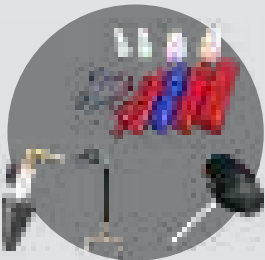

ACCESORIOS



## EAB603



Herramienta para detectar el estado del anticongelante en el sistema de enfriamiento, así como para preparar la solvencia exacta del anticongelante.



## 21350

Bomba neumática para tambos de 200 L.

Aceite | compresión de 5:1  
Bomba de aceite para tambor de 200 lts permite el surtimiento de aceite sin desreses y pérdidas.



## 35300A

Carrete cerrado para suministrar lubricante con mecanismo retráctil, con manguera de alta presión.

Aceite | manguera de 1/2" de 10 m.



## ACEITE

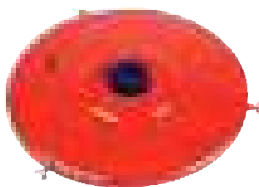

## 20850

Tapa para tambos de aceite de 200 L.



## 3330-185

Cuenta litros digital con pantalla programable. Simple, precisa y eficiente. Mantén el control de lo que surtes.



## 3331-022

Pistola digital con paro automático, incluye extensión rígida con boquilla sin goteo.



# GRASA

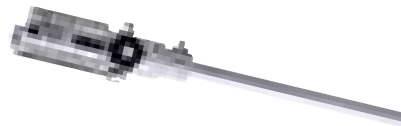

## 21770

Bomba neumática para tambos de 200 L.

Grasa | compresión de 50:1  
Bomba neumática de grasa para tambos de 200 lts.

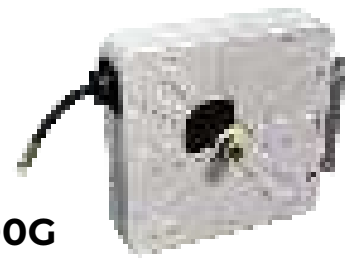

## 35300G

Carrete cerrado para suministrar lubricante con mecanismo retráctil, con manguera de alta presión.

Grasa | manguera de 1/4" de 10 m.



## 20684

Disco aprieta grasa para tambos de 200 L.



## 28410

Pistola para engrasar con terminal flexible.



## AT-6833CL-6

Engrasadora neumática manual portátil.

# ANTICONGELANTE



## 3330-185

Cuenta litros digital con pantalla programable. Simple, precisa y eficiente. Mantén el control de lo que surtes.

## 38605

### BOMBA DE ACEITE

Bombas de aceite accionadas por aire de corta y mediana distancia con manguera de succión de 42 mm y radio de compresión 5:1, para aceite de motor, aceite hidráulico de aceite sintético, líquidos anticongelantes, aceite ATF y productos afines. Apta para aceite hasta 240SAE.

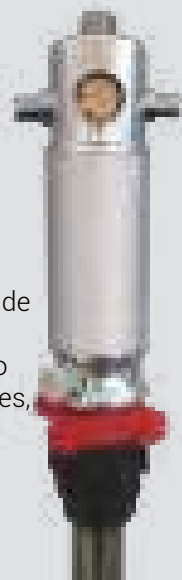

## 35300H

### CARRETE AUTOMÁTICO

Carretes automáticos (para aceites y anticongelante) con manguera de 15 m, aptos para trasvasar fluidos a presión de 20/135bar, con manguera de entrada de F1/2" G y manguera de salida de M1/2" G. Adecuados para aceite de motor, aceite hidráulico de aceite sintético, líquidos anticongelantes, aceite ATF y productos afines. La estructura de acero galvanizado en caliente está moldeada y recubierta con polvo de poliéster electrostática resistente a los rayos UV.



DISEÑADAS PARA SU USO CON



ANTICONGELANTE



ACEITE



GRASA

Cada bomba debe usarse para un líquido diferente. !

DISEÑADOS PARA SU USO CON



ANTICONGELANTE



ACEITE



GRASA

Cada carrete debe usarse para un líquido diferente. !



### 70150

Martillo deslizante.

Coloque la cuña del martillo deslizante en el área del talón del neumático cerca de la pestaña de la rueda. Levante el "deslizamiento" y golpéelo hacia abajo para soltar el talón del neumático de la pestaña de la rueda



### TNT

Palanca para desmontar y montar llantas de camionetas y camiones.



### 23800

Sentador de talón "Cyclone" para llanta de camión sin cámara (chita) con tanque de 5 gal. Este producto facilita el asentado de talones de neumáticos.

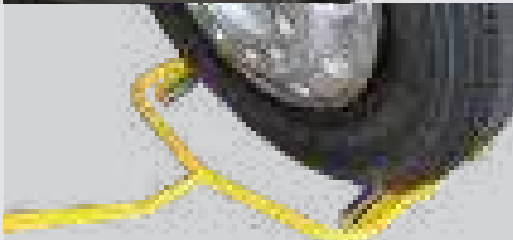

### GA-10140

Gato hidráulico de aire de 22 toneladas.

El diseño neumático rediseñado permite que el gato ascienda con aire y descienda con aire. No más descenso manual del gato.

Ruedas traseras proporcionan estabilidad y una fácil maniobrabilidad

### 71300

Carretilla para llanta de camión de 19.5" a 24.5" de diámetro.



### 71400

Porta talón para llanta de camión.

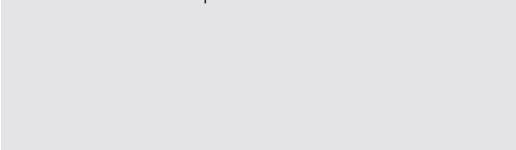

### JC-400

Jaula para llantas de camión con capacidad para llantas de 12.00-24.00. Ideal durante el proceso de inflado ya que ayuda a evitar accidentes".





### PT-16

Set de 2 platos mecánicos para alineación de 16" de diámetro ideal para camiones y hechos de fundición para una larga vida útil, cuenta con escala de giro.



### AT-88451-9

Llave de impacto de 1" 1,800 ft-Lb con yunque de 8".



### TM-DC-JS12

Torres mecánicas de 12 toneladas. Las torres mecánicas son dispositivos diseñados para sostener y estabilizar automóviles, son esenciales para evitar accidentes.

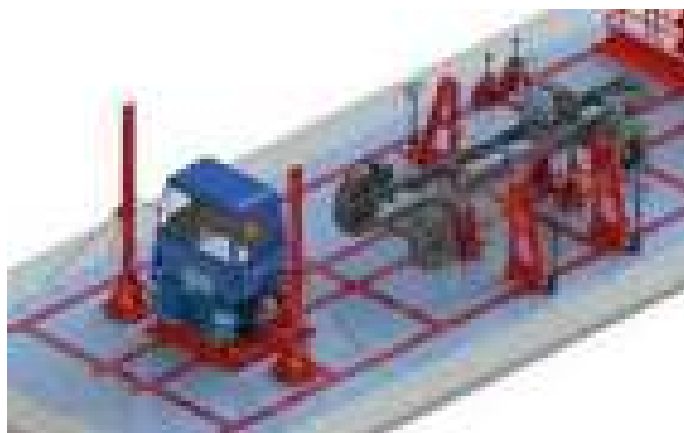

### BE-KIT-GOLLIAT

#### KIT GOLLIAT EQUIPO DE REPARACIÓN DE VEHÍCULOS COMERCIALES

Sistema de reparación de carrocerías para camiones a base de rieles (no incluidos). El kit incluye Anchoring Pads para la fijación de la torre para reparar la cabina de camión, 3 torres de tiro ideales para la reparación horizontal (cada torre equipada con un cilindro de 25 ton), dos torres jack que en conjunto con el kit de seguros para chasis se vuelven el elemento ideal para reparaciones de tipo vertical. Set de tres pinzas C de diferentes capacidades (una pinza de 10 ton, 1 pinza de 25 ton y una pinza de 50 ton) ideales para enderezar, remachar y sustituir los casquillos. Rieles no incluidos



### CP-CUT-TRUCK

#### CORTADORA DE PLASMA

Cortadora de plasma Inveter para lámina ideal para trabajar en camiones y autos ya que no daña las computadoras. Su capacidad de corte máxima es de 25 mm. Cuenta con diferentes escalas de poder para su fácil manejo, máximo 90 amperes. Antorcha con longitud de cable de 5m



### IC-AL-T15000

#### INDUCTOR DE CALOR

El inductor de calor es una máquina para calentar materiales ferrosos con buena potencia y eficiencia, creando el calor directamente dentro del metal a una profundidad de 6 mm. Lleva a una temperatura al rojo vivo (alrededor de 1000 grados) un área de 40 x 40 x 16 mm en 3 segundos.



### FRL-2386

Unidad mantenimiento 3/4".



### FRL-2398

Unidad mantenimiento 1".



### ROLLING DE FOSA ELECTROHIDRÁULICO DC-XJ15

CAP. (TON)	CAPACIDAD (KG)	ALTURA DE ELAVACIÓN
15	15000	800 MM



### RAMPA ELECTROHIDRÁULICA DE 4 POSTES RA-RI-26.5XA

Rampa de 4 postes sin Rolling Jack para realizar la inspección y reparación de camiones.

CAP. (TON)	CAPACIDAD (KG)	LARGO TOTAL (M)	LARGO SIN RAMPAS	PASARELA (M)	CORRIENTE
12	12000	7.85	6.01	.67	220V



### JUEGO DE 4 COLUMNAS PARA ELEVAR CAMIONES RA-4TOWER-5.0T | RA-4TOWER-7.5T

Torre con capacidad de 5 ton que funciona de apoyo en la reparación de vehículos de carga pesada que se encuentren elevados, con máximo de altura de 1800mm y mínima altura de 1350mm.

MODELO	CAP. POR POSTE (TON)	CAPACIDAD TOTAL (TON)	ALTURA DE ELEVACIÓN (M)
RA-4TOWER-5.0T	5	20	1.55
RA-4TOWER-7.5T	7.5	30	1.55

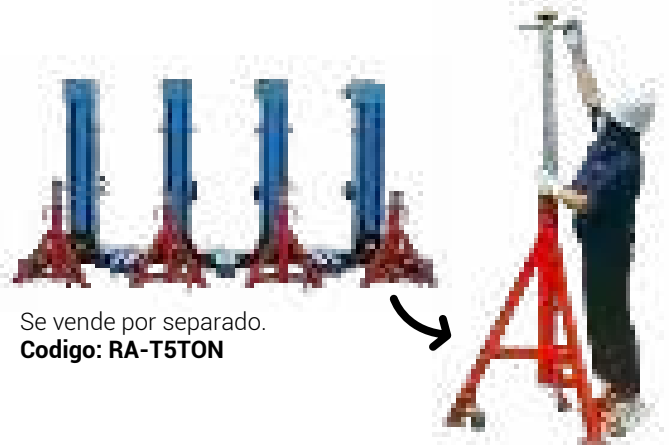

Se vende por separado.  
Codigo: RA-T5TON

# CABINAS DE PINTURA



Alimentación eléctrica  
220V/ 60Hz/ Trifásica



Motor Eléctrico  
7 Kw



Presión de aire  
825 Pa



Velocidad de aire  
0.25 m/s



Iluminación  
800 Lux



## CP-SPRAY-ECO CABINA DE PINTURA SEMIVERTICAL

Con 1 motor de extracción. Cuenta con una puerta frontal de tres secciones y con medidas de 3 m (A) \* 2.6 m (H) y una puerta de servicio lateral

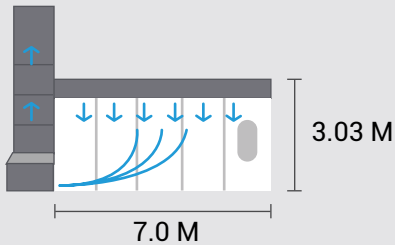

**FLUJO SEMIVERTICAL**

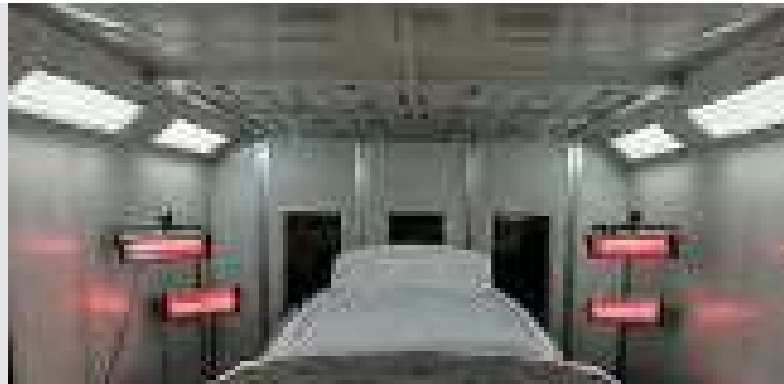

**CONOCE NUESTRAS VERSIONES CON HORNO Y  
TECNOLOGÍA DE PANELES ENDOTÉRMICOS**

## CP-SPRAY-ECO-H + HEAT-SYS-SPRAYECO CABINA DE PINTURA SEMIVERTICAL CON QUEMADOR A GAS

Cabina de pintura de flujo semi vertical con quemador de gas que otorga un espacio ideal para los trabajos de pintura. Cuenta con una puerta frontal de tres secciones y con medidas de 3 m (A) \* 2.6 m (H) y una puerta de servicio lateral

## CARACTERÍSTICAS

Alimentación eléctrica	220V/ 60Hz/ Trifásica
Sistema de iluminación	8 sets * 4 pcs= 32, 16.5W lámparas LED; 1000 luxes
Quemador de gas	100000Kcal/h marca Riello FS10
Tablero de mando	Interruptor de pulverización, cocción, iluminación. Alarma de fallo y paro de emergencia
Motor de extracción de aire	
Medidas	Externas 7*4*3.03 m (L*W*H)



## CP-SPRAY-ECO + PE-14772

### CABINA DE PINTURA SEMIVERTICAL CON PANELES ENDOTÉRMICOS



## CARACTERÍSTICAS

Alimentación eléctrica	220V/ 60Hz/ Trifásica
Consumo total	30 Kw
Temperatura en fase de aplicación de pintura	40°C
Temperatura en fase de secado	170 °C
Cantidad de paneles	5 Paneles(A x H): 2380x890 mm 5 Paneles (A x H): 2380x490 mm
Control de temperatura	1 Sonda PT100
Medicion de Temperatura	Termometro infrarrojo digital
Medidas	Externas 7*4*3.03 m (L*W*H)

## PE-14772

### KIT DE 10 PANELES ENDOTERMICOS

## COMPATIBLES CON LA MAYORIA DE CABINAS DE PINTURA NUEVAS Y ANTIGUAS.



Medación de calor por eficiencia energética.



Equipo ecológico, sin emisiones.



Requieren un mínimo de mantenimiento.

Mejor que los sistemas de gas tradicional. Amigable con el medio ambiente, mientras ahorra energía gracias a su eficiencia.

Compatible con pinturas base agua y base solvente.

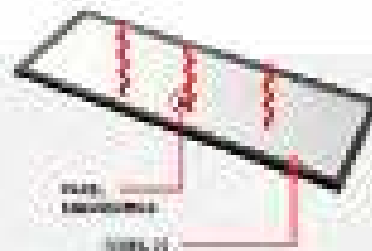

La energía térmica es almacenada por los paneles y se libera en forma de calor directamente a la cabina, lo que mejora la eficiencia energética.

# ZONAS DE PREPARACIÓN

MANTÉN TU ÁREA DE TRABAJO LIBRE DE IMPUREZAS PRODUCTO DEL LIJADO



## ZP-PS-411MDB

ZONA DE PREPARACIÓN DOBLE

MOTOR	VELOCIDAD DEL AIRE	MEDIDAS EXTERIORES
MOTOR 11 KW 14.7 HP	25,410 M3/H	4 X 7.10 X 8.10 M

Zona de preparación doble sin basamento sin plenum, con estructura para cortinas con rieles.



## ZP-PS-511MDB

ZONA DE PREPARACIÓN DOBLE

MOTOR	VELOCIDAD DEL AIRE	MEDIDAS EXTERIORES
MOTOR 11 KW 14.7 HP	25,410 M3/H/H	4 X 7.10 X 8.10 M

Zona de preparación doble con extracción vertical y frontal con estructura para cortinas y rieles.

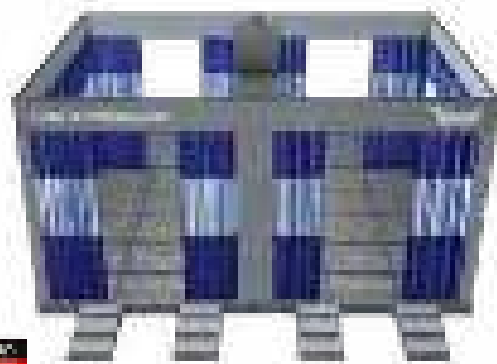

## ZP-PS-611MDB

ZONA DE PREPARACIÓN DOBLE

MOTOR	VELOCIDAD DEL AIRE	MEDIDAS EXTERIORES
MOTOR 11 KW 14.7 HP	25,410 M3/H/H	3.5 X 7.0 X 8.0 M

Zona de preparación doble de flujo continuo. Motor de 14.7 hp con turbo ventilador de 11 kw. Extracción a través del basamento de manera que el aire que va descendiendo es extraído por las rejillas en el piso. Cortinas y rieles (incluidas).



### CC-MIX-ROOM

Cuarto de colorística standard con motor de extracción de aire de 0.55 Kw, con con volumen de aire de 2,500 m3/h. Luces ubicadas en techo conformadas de 2 sets de 4 lámparas de leds con iluminación total de 800 luxes. Control de mando con llave y botón de parada de emergencia.

MOTOR: 2.5 KW  
 2500 M3/H  
 MEDIDAS EXTERIORES: 3.55 x 3.10 x 2.7M  
 VOLTAJE: 220V/3PH/60HZ



### GC-PAINT-BOOTH

MOTOR: .37 KW  
 MEDIDAS: 3.5 X 11.0 X 5.0 M.  
 VOL. 1105 M3/H | A : 0.90  
 HP. 1/40 | VOLTS: 127 | HZ: 60

Gabinete para pruebas colorísticas el cual cuenta con gabinete de acero inoxidable, ventilador y axial. Iluminación incluida.



### HI-HOT-BOOTH

PODER: 2 X 300W  
 MEDIDAS: 425 X 330 X 406 MM  
 CORRIENTE ELÉCTRICA: 3.5 A

Horno infrarrojo de pruebas para pintura base agua y base solvente. Especializados en hornear muestras de prueba de color. Tubos de lámpara infrarroja de onda corta, hornea piezas pequeñas o muestras de color no necesitan ingresar a la sala de pintura, ahorrando costos.

Su construcción incluye dos tubos de calentamiento por infrarrojos de 300 watts y temporizador automático, permite la configuración del tiempo de cocción



### RT-S19-921

Lavajos portátil  
 Lavajos de autocontenida con capacidad de 14 galones.

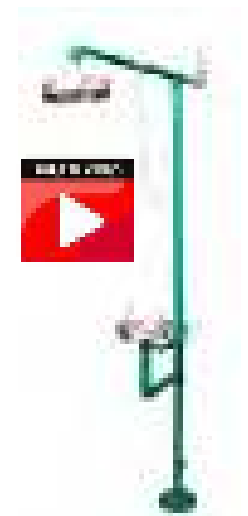

### RT-LAV-01

Lavajos con regadera de emergencia, para isla de mecánica o laboratorio de pintura. Útil para protección del personal en caso de derrame de productos químicos.



## RECICLADORA DE SOLVENTES 2.5 GAL. RS-URS300



El reciclador de solventes es el favorito de los talleres de pintura y carrocería. Proporciona a un taller solvente reciclado limpio todos los días. Los disolventes típicos incluyen diluyente de pintura, disolvente para lavado de armas y acetona. Con un reciclador de solventes Uni-ram, la huella ambiental de un taller se reduce y el taller ahorra dinero. Los costos de compra de solventes y transporte de desechos fuera del sitio disminuyen aproximadamente un 90%.

- ✓ Purifica el solvente sucio a través de la destilación.
- ✓ Destilación por vaporización y condensación.



**REDUCE LOS COSTOS DE COMPRA Y ELIMINACIÓN DE SOLVENTES EN UN 90%.**



La tapa apunta a los chorros de las esquinas.

Extensión de boquilla

Ubicación para copa convencional

Ubicación para tapa de copa convencional

## LAVADORA BASE SOLVENTE LS-UG110

Lavadora base solvente, para una pistola no cuenta con armario. Entrega de 12 lt x min a 85 PSI.

- ✓ Presión de aire mínima: 85 PSI a 2 CFM – solo aire limpio y seco; Regulador de presión incorporado (ajustado a 85 PSI).
- ✓ Limpia pintura base disolvente procedente de pistolas y vasos: gravedad, sifón, presión.



## LAVADORA BASE AGUA LA-UM80W

Lavadora base agua, lavado manual, con opciones de montaje sobre pared. Entrega de 12 lt x min a 85 psi. Purifica el solvente sucio a través de la destilación

- ✓ Utiliza agua a alta presión para limpiar el canal de pintura en menos de 30 segundos, con solo presionar un botón.
- ✓ El cepillo de flujo elimina la pintura de la parte exterior de la pistola.
- ✓ Ideal para limpiar PPS y otros adaptadores de taza desechables.



### CL-COAG

Coladera para separar los residuos de pintura cuando se hace limpieza a una lavadora de pistolas base agua, utilizada con Coag-Kleen



### LB400B-10

Bolsa para recicladora de solventes URS300, resistentes al calor y productos químicos.



### COAG-KLEEN

Granos foliculos para la limpieza de lavadoras de pistolas base agua elimina los sólidos de la pintura de desecho absorbidos del agua que se ha utilizado para limpiar las pistolas de pulverización.



### AQUA-CLEAN

Aqua Clean ayuda a tener un mejor limpieza para la maquina limpiadora de pistolas transmitidas por las pistolas de pintura; disolver la botella en 20 litros de agua

# LÁMPARA PARA IGUALACIÓN DE COLORES

## LT-FLYCOLOR

Simulador de luz solar que proporciona soluciones de iluminación confiables para trabajos profesionales de reparación de automóviles y contraste de color en la industria de la pintura. Cuenta con 3 diferentes temperaturas de color.

Con imán en la parte posterior e inferior, base ajustable a 180°. Alimentación eléctrica 110V/60Hz/1Ph.

Salida de luz: **500 lúmenes**

Duración de la batería: **3-4 horas.**

Batería Recargable Li-Ion: **3.7V / 2600 mAh, 9.62.**

Cable de conexión para electricidad 110 V.

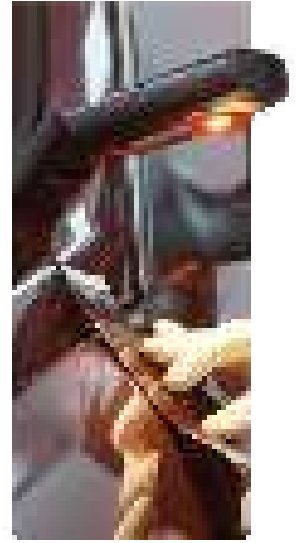

← TODAS LAS LUCES DEL DÍA →

# COMPACTADORA DE BOTES

## AF-FT-CRUSH

Antes de poder desechar una lata o bote de pintura esta se tiene que compactar de acuerdo con la EPA (agencia de protección ambiental).

Esta poderosa unidad accionada con aire a presión es capaz de reducir las latas de pintura a 20% - 25% de su tamaño original y conseguir la eliminación de 95% del líquido.

• Requiere toma de aire 120 psi, regulada, filtrada y lubricada.



## BLOWER BLOW1

Pistola BLOWER (venturi) para la aplicación de pintura base agua.

• Requiere toma de aire 120 psi

## RIEL PARA 2 PISTOLAS BLOWER

### RIEL-BLOW2

Requiere toma de aire 120 psi



# REPARACIONES SIN NECESIDAD DE REPINTADO



## VARILLAS

Son herramientas diseñadas para la reparación de abolladuras desde el interior de la carrocería y permiten acceder fácilmente a zonas del vehículo poco accesibles.



## ADHESIVOS

Los adhesivos empleados con el Glue Puller son perfectos para trabajar desde el exterior cuando las características del panel o del daño producido desaconsejan o impiden el empleo de varillas.

BT-7510



80%

De los autos tienen daños leves en la carrocería. Repáralos en poco tiempo.



**INCREMENTA  
TUS GANANCIAS  
REPARANDO MÁS EN  
MENOS TIEMPO**

90%

De los daños leves pueden ser reparados con este sistema.

## REPARA ABOLLADURAS EN ALUMINIO

BT-3710

Elimina golpes pequeños en la lámina del automóvil en autos con carrocería de aluminio. **Mantén el estado original de la pintura en autos de alta gama.**



REPARA  
ABOLLADURAS

## EN ACERO

T-HOTBOX MAGIC WAND SET

Elimina golpes pequeños en la lámina del automóvil como los ocasionados por el granizo o golpes sin daño en la pintura.





**BT-4400**

Speedline es perfecto para la reparación de paneles pequeños a medianos con el proceso de adhesivos.



**BT-4550**

El sistema incluye un puente de 80 cm de longitud y una variedad de machos de roscar.

**BT-7565**

Juego de elevadores de borde para reparar orillas de puertas.



**BIG-PULLER**

Está diseñado para realizar reparaciones de tracción en carrocerías. La fuerza de tracción se controla mediante un cabrestante manual con correa y freno automático.

Su ventosa especial le confiere un anclaje superior y una estabilidad impecable.

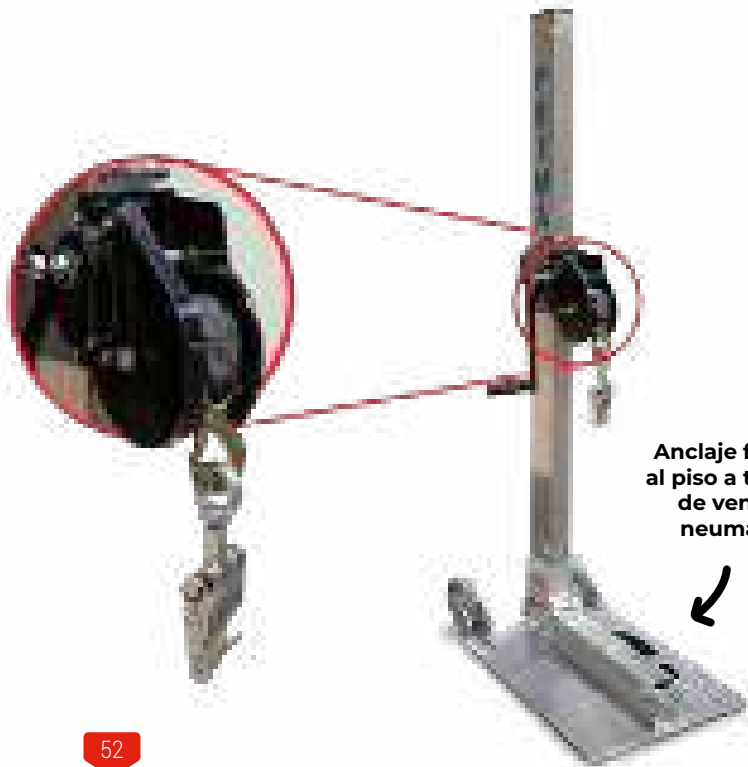

Anclaje fuerte al piso a través de ventosas neumáticas





## REPARA ZONAS DE DIFÍCIL ACCESO SIN DESMONTAR

### BT-8050

Las 25 piezas del set ofrecen una amplia gama de herramientas en diferentes tamaños y formas. Es una excelente herramienta para reparar los daños causados por el estacionamiento y el granizo.

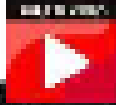

### BT-9000

#### Kit de reparación para cofre y cajuela

Imprescindible para los técnicos de PDR, desde principiantes hasta profesionales.



### BT-8000

Set de 9 varillas para reparación de hojalatería usadas comúnmente para accidentes ocasionados con el vehículo estático. Es un conjunto ideal para principiantes. 9 herramientas PDR básicas Lapiz para rebajar golpes (7540) Cuña para ventana (8101) Protector de ventana (8102) Cadena (9901) Estuche (9900)



Analiza los daños para que puedas visualizarlos mejor y hacer una reparación óptima en menor tiempo



### BT-8420

La MotionLED es una luz PDR portátil que ofrece múltiples ventajas, convirtiéndola en una herramienta esencial para cualquier técnico que se dedique a la reparación de abolladuras.

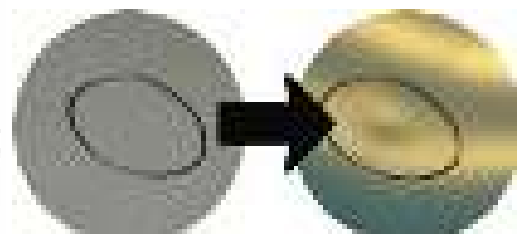

# REPARACIÓN DE PLÁSTICOS RÍGIDOS O FLEXIBLES

RP-BT-PLASTIC-FULL

**AUMENTA LAS REPARACIONES**

- Aumenta el salvamento de piezas.
- Acabado profesional.
- Reparaciones tan fuertes como la original.
- Reduce el tiempo de espera por falta de refacciones.

**Gana hasta el 40% del valor de la pieza reparada.**



## BT-10554

Ruedas para remodelar deformaciones como abolladuras o golpes en piezas de plástico.



## BT-10800

Set para remaches de plástico, que incluye una pinza para remaches, 6 limas de distintas formas y tamaños, 5 tipos de remaches distintos y una llave allen.



# SISTEMA PARA REPARACIÓN DE CARROCERÍAS

**50% más rápido**

en comparación con un spotter común en trabajos sobre aluminio.



## SOLUCIÓN PARA METAL Y ACERO

Sistema de reparación de hojalatería exprés para daños leves y medios.

RH-BT-SLIMLINER-A2.0

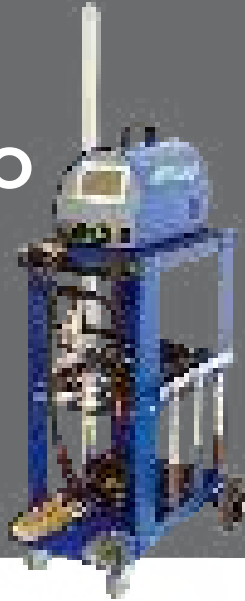

## SOLUCIÓN PARA ALUMINIO

Sistema básico de reparación carrocerías de aluminio.

RH-BT-6126



**70%**

Del costo de una reparación corresponde a la refacción, y sólo el 30% a la mano de obra.



**AUMENTA TUS GANANCIAS** reparando las piezas en lugar de sustituirlas.



# La estación de reparación de plásticos es ideal para las reparaciones básicas exprés



## RP-PLASTIC-BASIC

La unidad es el núcleo de nuestro concepto de reparación de fusión plástica, está unidad esta integrada de la siguiente forma: unidad Plastic Fusion Welder.05, un plastic mixer, unas pinzas para plásticos, 1 paquete de tiras negras para soldar plástico ABS, 1 paquete de tiras negras para soldar plástico FLAT y un carrito para poder facilitar su desplazamiento al área requerida.

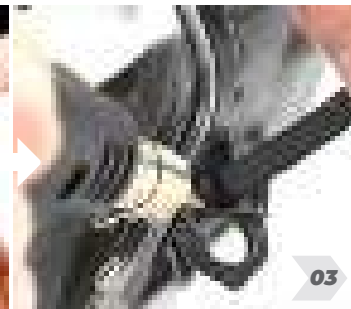
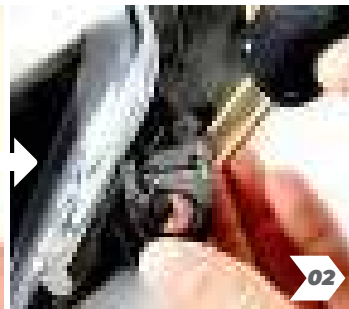

  
Es fácil reparar piezas como faros, espejos y facias.

  
Repara termoplásticos (>90% de este tipo de plásticos están presentes en la carrocería del automóvil).

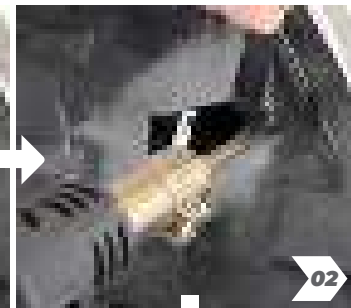

**Aumenta tus ingresos reduciendo la compra de refacciones y aumentando el salvamento de piezas**

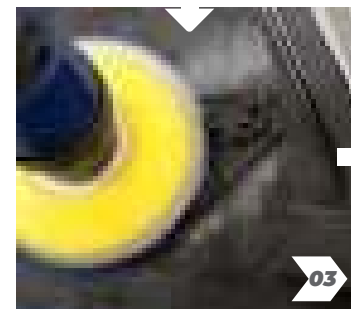



# SLIM Xlight

100% HECHO EN ITALIA

Con un rendimiento  
excepcional

en eficiencia de obtención, atomización, la  
preparación y el consumo del producto.

**Walcom**



### Regulador

de flujo de aire con  
manómetro. Presión de  
control de aire regulable  
0,5-2,5 bar

### Ligera y duradera

con cuerpo de aluminio  
recubierto con un acabado  
satinado y de fácil limpieza



Las pistolas para pintar marca WALCOM, son una marca exclusiva italiana que ofrecen la mejor calidad en la aplicación de pintura, este modelo XLIGHT combina la fiabilidad del histórico modelo SLIM con nuevas soluciones técnicas/tecnológicas que lo hacen más atractivo, ligero, fiable y eficaz.

### AERSLIM-833010

Pistola XLIGHT HVLP para retoques o reparaciones pequeñas con boquilla de 1.0.

### AERSLIM-833014

Pistola XLIGHT XSLIM HVLP para aplicación de pintura base solvente con boquilla de 1.4.

### AERSLIM-833013

Pistola XLIGHT HVLP para aplicación de pintura base agua con boquilla de 1.3

### AERSLIM-833018

Pistola XLIGHT HVLP para aplicación de pintura aparejo o primer relleno con boquilla de 1.8.

### RT-420.046HP

Cepillos para limpieza de pistolas de pintura.

El juego incluye:

- Cepillo de tubo de recogida de 12 mm (L=305 mm),
- Cepillo para cavidades corporales de 12 mm (L=235 mm),
- Brocha para cavidades corporales de 10 mm (L=155 mm),
- Brocha HVLP de 8 mm (L=160 mm),
- Cepillo de detalle de un solo extremo,
- Brocha de cerdas de nylon,
- 5PCS Cepillo miniatura (Ø 2, 2,5, 3, 4, 5 mm),
- 6 agujas de precisión (Ø 0,5, 0,8, 1,0, 1,2, 1,4, 1,6 mm)



### WA-90105W

Regulador de flujo de aire con manómetro.



GENESI  
CARBONIO  
360

100% HECHO EN ITALIA

Walcom



Control para ajuste  
de velocidad

Control para ajuste de  
presión de entrada y control de  
flujos del producto

Con alta capacidad y  
ergonomía



Regulador  
digital



Presión de entrada  
de aire. Rango de  
uso 0,5 - 2,5 bar



Boquilla de acero  
inoxidable con  
difusor de aire



Control para  
ajuste del  
ventilador



Control de flujo del  
producto en función de la  
pintura y velocidad

## TECNOLOGÍA HTE

EFICIENCIA DE ALTA  
TRANSFERENCIA

La primera pistola de fibra de carbono del mercado, la más ligera de la historia, con una eficiencia de transferencia excepcional y una calidad de atomización que desafía a cualquier competidor. Una revolución en la industria, un núcleo de aluminio con una capa de fibra de carbono, el material compuesto de rendimiento más avanzado y sofisticado.

### GENESI CARBONIO 360 LIGHT HTE BASE

Ideal para producto base de  
solvente y agua

#### CARB-HTE-973013

Para aplicación de pintura base agua con  
boquilla de 1.3. Vaso 680 cc

#### CARB-HTE-973014

Para aplicación de pintura base solvente con  
boquilla de 1.4 . Vaso 680 cc

#### CARB-HTE-973017

Para aplicación de pintura aparejo  
o primer relleno de 1.7.  
Vaso 680 cc

### EGO CARBONIO 190

Ideal para reparaciones pequeñas y  
gráficos

#### CARB-GEO-703010

Para pequeños detalles, ligera, fácil de  
manejar, excelente rendimiento, peso  
de 190 gr. Boquilla 1.0 de doble atomi-  
zación patentada que proporciona  
altos niveles de rendimiento incluso  
cuando trabajando a baja presión (0,7  
bar) con UHS transparente.  
Vaso de 180 cc



**80%** Repara hasta el **daño medio y fuerte** que ingresa a un taller



## EP-KT-ELECPW

SISTEMA DE TRACCIÓN Y EMPUJE PARA REPARACIÓN RÁPIDA "ELECTRO POWER"

Con una capacidad de hasta 5 toneladas puede ser utilizado en espacios estrechos ya que no necesita cable eléctrico o manguera.

## OPCIONES

EXTENSIÓN



PRENSADO



TRACCIÓN



EMPUJE



CAPACIDAD	<b>5 TON</b>
BATERIA	14.4V, 12 ciclos de tracción y empuje de máx. potencia

## APLICACIONES

Reparaciones semiestructurales

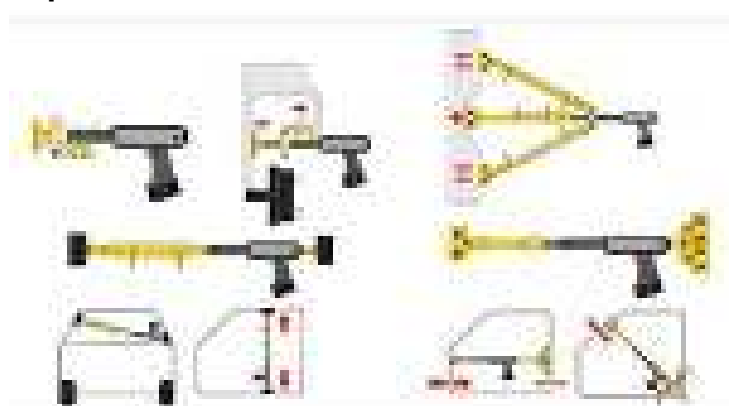

Repara daños de  
**difícil acceso con  
accesorios adicionales**



## KET.M

Body spooner para electropower



## KT-ELEC1

Esparcidor mecánico  
para Electro Power



## MD-KT-ELEC2

Minidozer (L) para Electro  
Power.



# ¿Qué son los aceros de ultra alta resistencia?

Los aceros de ultra alta resistencia son aleaciones de gran dureza y gran resistencia a los impactos empleadas en distintas áreas de la carrocería de los autos actuales para mejorar la seguridad.



Debido a sus particularidades, en caso de un accidente, se requieren de herramientas especializadas para su reparación.

El uso de equipo inadecuado o malos procedimientos pueden llevar a la pérdida de las propiedades por los cuales son empleados, generando un riesgo para el usuario final en un posible nuevo accidente.



Es una marca con reconocimiento a nivel mundial que colabora con los principales fabricantes de automóviles de lujo para desarrollar herramientas innovadoras y soluciones de reparación.

Ofrece una gama de soluciones que permiten trabajar de forma adecuada con las distintas piezas de la carrocería, ya sean de aluminio, fibra de carbono, acero o aceros de ultra alta resistencia.



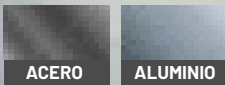

# CORTADORA NEUMÁTICA

MEC600

Permite graduar la profundidad del corte para separar láminas de carrocería rápida y eficaz **ente SIN CORTAR LA LÁMINA DEL FONDO.**



**Posiciones de ángulo variables y ajuste rápido.** No hay chispas durante el corte.

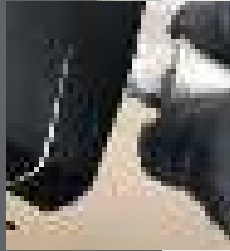

Con los equipos de corte tradicional no es posible controlar la profundidad del corte. **Producen muchas chispas.**

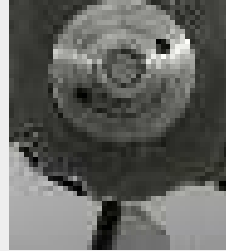

## CORTA ACERO, ALUMINIO, FIBRA DE CARBONO, MADERA Y PLÁSTICO



### WPS4000

Sierra neumática para **aceros de alta resistencia y fibras de carbono.**

### WPS2000

Sierra neumática para **aluminio, plásticos y madera.**

### WPS3000

Sierra neumática para **aluminio, plásticos y madera.**



### CONSULTA UN ASESOR

sobre los distintos tipos de sierras disponibles para cada modelo

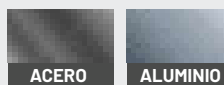

## REMUEVE PUNTOS DE SOLDADURA

### DESPUNTEADORA DE-WS90-VD

Permite separar la chapa de la carrocería, ejecutando trabajos rápidos y precisos. **Incorpora un sistema el cual nos permite ajustar la profundidad y la velocidad de corte con mucha exactitud.**

### WS-608018

Arco Jumbomatic

### WS-601001

Despunteadora Vario Drill WS90 con Variomatic



## COLOCA Y EXTRAER REMACHES AUTOPERFORANTES

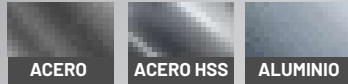

Presenta una técnica innovadora para la reparación profesional de carrocerías, ideal para colocar remaches en estructuras de chasis duros y ultra duros.



CONSULTA A UN ASESOR PARA EL MODELO ADECUADO SEGÚN EL FABRICANTE

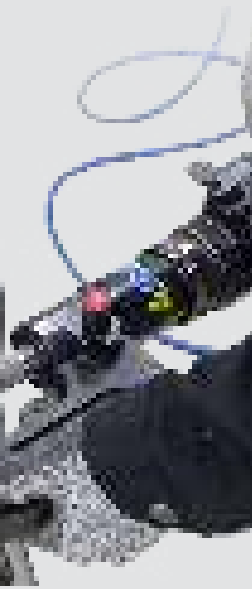
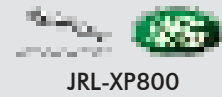
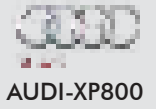

## COLOCA REMACHES ESTRUCTURALES

**WS-703510**

En las carrocerías de auto que utilizan piezas de aluminio, el remachado es un método de unión ampliamente empleado, tanto en la fabricación como en la reparación.

Cuenta con aprobaciones de diversos fabricantes de automóviles como:



Capaz de generar fuerzas de alta presión de hasta 80 kN.

Se requiere un taladro eléctrico para su uso (no incluido).

**CONSULTA UN ASESOR**

Sobre la matriz necesaria para trabajar con cada marca de vehículos



### TAURUS-4

#### REMACHADORA NEUMÁTICA

Presión de trabajo: 5-7 bar, la fuerza de ajuste: 20.000N a 5 bar. Carrera: 19 mm.



### POWERBIRD

#### REMACHADORA NEUMÁTICA

Remaches ciegos. aluminio y acero hasta 6mm - fuerza de tracción 1.200N / mm<sup>2</sup>.



### AT-6615

#### REMACHADORA NEUMÁTICA TIPO POP

Tipo POP 3/16" tipo POP, con capacidad de hacer remaches de 3/32" (2.4mm); 1/8" (3.2mm); 5/32" (4.0mm); 3/16" (4.8mm), una fuerza de tracción de 1,586 lbs.



### R8TPP-UNIVM

#### SISTEMA ITALIANO DE REMACHADO ELECTROHIDRÁULICO A BATERÍA

##### PARA REMACHES AUTOPERFORANTES

Los remaches autoperforantes son de los sistemas de unión más utilizados por los mayores fabricantes de automóviles (AUDI, BMW, JAGUAR, FERRARI, FORD, TESLA, RENAULT, etc...).

Esta remachadora ha sido diseñada para ser ligera, compacta y tener una estructura robusta, con un empuje de 8 toneladas.



#### SOLDADURA DE ESPARRAGOS DE ACEROS RESISTENTES AL CALOR. EXCLUSIVO PARA BMW

WS-343001

### SISTEMA DESABOLLADOR AP95-TRANS

Permite desabollar desde el exterior y en un espacio de tiempo mucho más corto que con los métodos tradicionales:



#### REPARA ABOLLADURAS EN LA CARROCERÍA DE ALUMINIO

WS-361000

Se puede utilizar para la reparación de abolladuras leves, rayones longitudinales y daños por granizo.

# ¿GRIETAS EN EL PARABRISAS? ¡REPÁRALAS!



## SISTEMA DE REPARACIÓN DE CRISTALES

WS-842060

Un sistema de reparación de parabrisas que le ofrece la más alta calidad y reparaciones rápidas a bajo costo. **El kit se suministra con resina para aprox. 200-250 reparaciones.** El tiempo de reparación es normalmente de unos 5-10 minutos.



## ROLL OUT 2000

Un sistema perfecto y completo para desmontar los cristales del coche sin dañar el salpicadero ni las molduras.

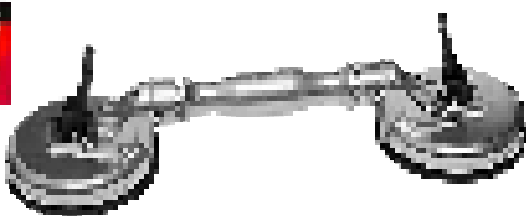

## ATB0020

VENTOSA PARA PARABRISAS

## AT-78241K

Set de cortadora neumática para instalar parabrisas, 12,000 pulsos por minuto con 3 cuchillas, 1 guía y 1 llave.



# SOLDADORA DE ALUMINIO

## INVERTER Y PULSADA

INVERTA PULS IP6

¿Qué es el MIG pulsado y que beneficios tiene?

El **MIG pulsado** es una técnica avanzada de soldadura que alterna entre corrientes altas y bajas.

- ✓ Proporciona un mayor control en la transferencia del material de aporte
- ✓ Ideal para acero inoxidable y aluminio.
- ✓ Útil para soldar metales delgados y reducir salpicaduras.
- ✓ Los pulsos altos aumentan la temperatura, mientras que los pulsos bajos permiten enfriar y solidificar el material.

Ofrece un resultado con un acabado de mejor calidad y un arco mucho más estable.

WSINVP-GR WSINVP-MB



VAS-6741

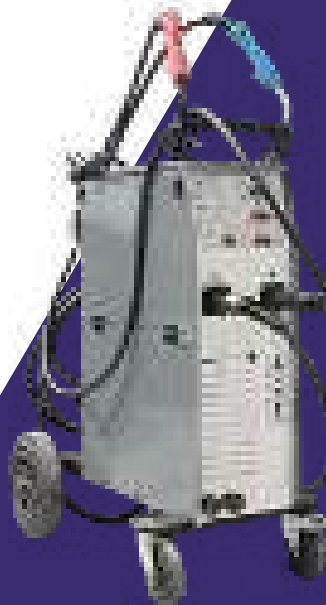

# SOLDADORA POR PUNTOS

INVERTA SPOT GT

- ✓ Los parámetros presión-amperaje-tiempo se gestionan y regulan de forma perfecta y automática.

WSGT-HYUN VAS 6545A



INVERTASH



WSGT13-MB

WSGT-FORD



WSGT-BMW





# SOLDADORA

## CP-MIG-15

Soldadora compacta tipo MIG/MAG. Ideal para reparaciones ligeras y de carrocería DIY. Tiene un rodillo de alimentación con diámetro de  $\Phi 0.6/0.8 \Phi 25/7.5\text{mm}$ .

Gracias a sus ruedas incluidas se vuelve de fácil transporte y con un compartimento en la parte trasera para la botella de gas. Viene con un cable de alimentación eléctrica con longitud de 3m.



Corriente de soldadura	35 - 210 A
Alimentación	220 V
Alambre de acero	0.8 - 1.0
Alambre de acero inoxidable	0.8
Aluminio	0.8
Ciclo de trabajo	100A 15% 70A 30% 40A 100%



## Spotter de última tecnología con accesorios



### SP-SPOT2

**INCLUYE MARTILLO DESLIZANTE Y CARRITO**



Voltaje	220 V
Poder	10 KVA
Corriente máxima	2100 A
Ciclo de trabajo	2100 A 5%
Dimensiones	300x194x182 mm

**2 EQUIPOS EN 1**



# SPOTTER Y PUNTEADORA

## SP-SPOT6

Alimentación	220 V /60Hz / 2 ph
Corriente de soldadura	1200 A
Potencia Máx.	40 KVA
Potencia Nominal	8.75 KVA
Peso	49 KG
Medidas	25 X 61 X 45.6



### PLASTIC-MIXER

Kit para soldar plásticos por medio de grapas. Repara piezas dañadas como facias o espejos.

**110 V**



### SG-HOT-SPOT

Kit soldador de plásticos por medio de grapas para la reparación de piezas dañadas. Soldar plástico será rápido y sencillo.

**110 V**

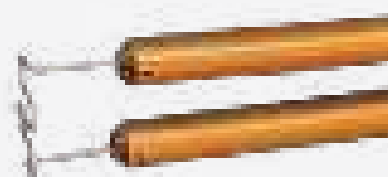

# SD-MULTI-190

Soldadura multifunción MIG-MAG-TIG-MMA de tecnología inverter, TIG electrodo. La más práctica y compacta del mundo, con un peso de 8 kg y una potencia de 190 A a 220 V, solda hierro, acero inoxidable, aluminio, CuSi y CuAl. Se puede soldar con todos los tipos de electrodos.

Gracias a su diseño compacto permite un crecimiento modular para integrar hasta tres equipos, cada uno con una antorcha para un tipo de soldadura, acero, aluminio y CuSi. Incrementando la velocidad de las operaciones al evitar el cambio de bobinas y antorchas.

Ciclo de trabajo 35% por 65% de descanso



## CAR-190B

Carro transportador para los modelos de soldadora SD-MULTI-190, SD-MULTI-1 y SD-MULTI-2

# SOLDADORA POR HILO MULTIFUNCIÓN DE 2 ANTORCHAS SD-MULTI-2



MIG-TIG-MMA-flujo, inverter, sinérgica, bifásica 220V / 60Hz, 200 A, cable de Masa CM16 / 25 y 1 reductor de presión.

Con la capacidad de 2 antorchas puede soldarse aluminio y metal sin necesidad de cambiar antorcha ni bobina.

Preparada para bobinas de  $\varnothing$  200 mm  
Programas sinérgicos para el acero,  
No incluye Carrito



# SOLDADORA POR HILO MULTIFUNCIÓN

## SD-MULTI-1



Con 1 antorcha TO1530, MIG-TIG - MMA - flujo, inverter, sinérgica, pulsada. Bifásica / 220V / 60Hz, 200 A, cable de Masa CM16/25 y 1 reductor de presión. Preparada para bobinas de diámetro de 200mm.

Programas sinérgicos para el acero, aluminio y soldadura. No incluye carrito.

### REQUERIMIENTOS DE INSTALACIÓN

- SD-MULTI-190 | SD-MULTI-1 | SD-MULTI-2
- 220 V Bifásico, Tanque de oxígeno o mezcla (no incluido)
- HOT SPOT
- 110V



## BARRAS DE TIRO RECOMENDADAS PARA SPOTTER DE ALUMINIO



### BT-5301

Barra de tiro de 80 para Sistema de reparación de hojalatería

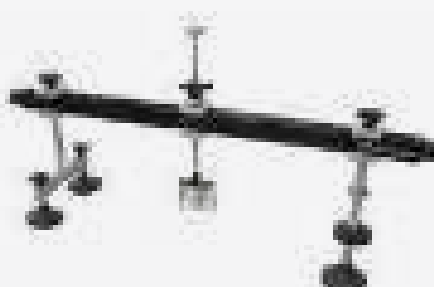

### BARRA 100 CARBON

Número de parte: 3001000

## PINZA RECOMENDADA PARA SPOTTER DE ALUMINIO

### PULLER 80010006

Pinza extractora para acero y aluminio, completos con cabezales RID, TAV y TAM.



### CAR-3B

Carro transportador para spotter

## SPOTTER PARA ALUMINIO SP-ALSPOTTER



## CONSUMIBLES PARA ALUMINIO



### PG10

Punta de contacto para cable de 1.0 mm para soldadora multi 1 (10 pzas)



### UC12

Boquilla de gas cónica para antorcha para soldadora multi 190



### PG8

Punta de contacto para cable de 0,8 mm para soldadora multi 1 (10 pzas)



### 980120

Bobina de Cobre Silicio, coil 100 mm, Kg 1, 0.8, CuSi3.



### LANCIA -15

Lanza para antorcha TO 1530 de soldadora multi 190



### 980123

Bobina de Aluminio Silicio de .5 Kg, coil 100 mm, 1.0, AlSi12.



### AT-7709

Lijadora de bandas neumatica 10 x 330 mm Ideal para el acabado y rebabar.



## CONSUMIBLES PARA SP-ALSPOTTER

**E61**

Electrodo para RA y RAR.

**300123**

Arandelas ranuradas.  
Paquete de 100 pzas

**300124**

Arandelas ranuradas  
retorcidas.  
Paquete de 100 pzas

**80010014**

Pasador de 180 mm para  
acoplamiento RA, RAR y  
AN 4.

**P4S**

Tornillo en aluminio al silicio  
AlSi12, da mm 4x16. Conf.  
100 piezas

**AN4**

Anillo saca tornillos de M4  
paquete de 20pzas



**RT-TERMDIG**

Termómetro infrarrojo de doble láser  
para medir temperatura

## RECOMENDACIONES DE EQUIPOS ADICIONALES PARA TRABAJAR CON ALUMINIO



**RT-PCALOR**

Pistola de calor  
Ayuda a templar la pieza de aluminio.



**KT-ALU-TD**

Tases y dales diseñados  
especialmente para trabajo en  
aluminio, están recubiertos de un  
material plástico para evitar la  
contaminación del aluminio



**60010407**

MG610 MULTIGANCHO  
Ayuda a realizar tiros más  
amplios en las reparaciones



**SOPLETE DE BUTANO**

Pistola de calor  
Ayuda a templar la pieza de aluminio.



**MWM-ICE**

Refrigerante Ice Shock  
Se emplea después de calentar la  
pieza con el soplete para generar un  
shock térmico. Así también para evitar el  
sobrecalentamiento de la pieza. Empléalo  
antes de retirar tornillos o arandelas.



**RT-WL099**

Deben evitarse el uso de herramientas  
neumáticas para evitar sobrecalentar la  
pieza. Se recomienda el uso del arco para  
lima de hojalatero 14" para  
remover tornillos o rebajar bordes.



## CAR-SPB

(Carro no incluido)



## SP-SPOT-85R

Punteadora con potencia de soldadura de 8.500 Amps, refrigeración por aire, SP-SPOT85R instalación de enfriamiento a circuito cerrado. La máquina es controlada de un sofisticado sistema de control digital por microprocesador, MICRO DIGITAL 4 que reconoce el utillaje conectado y autodetermina los parámetros relativos de soldadura. Pinza de soldadura compacta y ligera con mando neumático, con fuerza de cierre en los electrodos de 190 daN. Cable de soldadura con sección de 150 mm<sup>2</sup>. y largo 2.200 mm. Soldadura a pinza con posibilidad de emplear una amplia gama de brazos oportunamente estudiados para diversas aplicaciones. Trabajos de calentamiento, deformación y rectificación. Soldadura a tracción de todos los elementos studder, piezas especiales, clavos, remaches, arandelas, tornillos, etc. Soldadura en monopunto sobre partes encajonadas o puntos de difícil acceso.



## CP-EASY-CAR-30

Spotter italiano de acero de 2800 amp, refrigerado por aire. Control de soldadura electrónico del tipo MICRO DIGITAL 1, sincrónico con tiempos de soldadura, caldas y ajuste de la corriente de soldadura. Soldadura a tracción de todos los elementos, clavos, tuercas, remaches, arandelas, tornillos, etc.



## CR-CUT-40

Cortadora de Plasma inverter, bifásica 220V /60 Hz, espesor de corte 10mm, completo de antorcha TO 400 P, pinza de masa con cable y reductor de presión de aire, Garantiza un corte por plasma preciso y de manejo muy sencillo, apto para todos los trabajos de corte de alta velocidad en chapas finas.



## CAR-3B

Carro transportador para spotter Easy Car y cortadora de plasma Cut 40.



## SD-MULTIARC-202

Soldadora. Combina la tecnología de una soldadora MIG sinérgica, inverter para todo tipo de metal con su carro transportador y base para el tanque del gas.

Junto con un sistema de tiro con accesorios y barra de fibra de carbono para aluminio. Con la impresionante y más moderna tecnología de arco que permite soldar arandelas y todo tipo de herramientas para la extracción de golpes.



### REQUERIMIENTOS DE INSTALACIÓN

- CP EASY CAR 30 | SD MULTIARC 202
- 220 V Bifásico
- SP-SPOT85R
- 220 V Bifásico
- Toma de aire de 120 psi
- CR-CUT-40
- 220 V Bifásico
- Línea de aire de 120 PSI



# ZONA PARA ALUMINIO

## PS-ALU-STATION

Zona para aluminio, sin basamento y sin plenum, incluye estructura y rieles para cortinas (hechas de PVC especial anti flama y antichispa). Cuenta con sistema de iluminación en la parte superior de la estructura con un total de 1200 LUX. No incluye sistema de extraccion.



imagen ilustrativa de equipo sugerido



VOLTAJE	MEDIDAS EXTERIORES
220 V 60 HZ 3 PH	7.00 X 4.00 X 3.15 M.



**LAMPARAS DE LED**  
11000 unidades de 100 W cada una



**CORTINAS ANTI-FLEMA Y ANTI-CHISPA**  
Hechas de PVC especial anti flama y antichispa. Hechas de PVC especial anti flama y antichispa. Hechas de PVC especial anti flama y antichispa.

## PACDIMA08

El sistema de jigs universal de Carbench funciona como una plantilla tridimensional que es montada sobre el banco de enderezado y funge como referencia basada en los valores de fábrica del automóvil, lo que permite la reparación de autos colisionados.



## BANCO DE TIRO MÓVIL

TRITONMOV

Es adecuado para cualquier tipo de reparación de coches y vehículos comerciales pequeños.



Sistema de tracción fácil y rápido con capacidad de 10 toneladas, aplicable en cualquier punto del marco, con rotación vertical y horizontal +/- 90°.

# SISTEMA DE MEDICIÓN ELECTRÓNICO.

## CONTACT-EVOLUTION

Permite al operador medir rápidamente un vehículo para diagnosticar e identificar correctamente los daños sin levantar el vehículo o colocarlo en un banco de enderezado.

Todas las funciones se llevan a cabo con solo un botón.



Cualquier fase de diagnóstico y reparación se puede guardar e imprimir.



Hecho de una combinación de aluminio y carbono.

 COMUNICACIÓN W I F I

 TALKING SYSTEM

# BANCO DE ENDEREZADO

## BE-INTERBENCH

Un banco de enderezado duradero y fiable es indispensable en el trabajo de hojalatería, el volver a sus condiciones originales un auto colisionado es un arduo trabajo que requiere tiempo y precisión.

Interbench es un sistema profesional que permite enderezar vehículos colisionados como automóviles y camionetas, cuenta con carro de accesorios, y una torre de tiro de 10 toneladas que giran los 360 grados,

También cuenta con un winch y un gato neumático para colocar el coche en la bancada, este modelo es muy diferente a las demás por que sólo desciende de un lado.



TE-TROLLEY-INTERBENCH  
CARRO CON  
ACCESORIOS



TORRES CON GIRO  
COMPLETO



Cuenta con elevador de 4.5 toneladas con seguros mecánicos y accesorios de tiro, mordazas universales para sujetar el vehículo. Incluye mordazas para sujetar autos, SUV y UV.

# BANCO DE ENDEREZADO

## BE-MINIBENCH

Es un sistema profesional de enderezado del vehículo colisionado, con un elevador electrohidráulico y una torre o brazo de tiro con capacidad de 10 toneladas. La torre puede trabajar en los 360 grados del vehículo dando infinitas posibilidades de enderezado.

El elevador electrohidráulico es de 2.5 toneladas y cuenta con carro con accesorios, seguros mecánicos y la base tiene un área suficiente para colocar vehículos pequeños y medianos. Incluye accesorios de tiro y mordazas universales para sujetar el vehículo. Incluye mordazas para sujetar autos, SUV y UV. Mordazas para chasis opcionales.



CARRO CON  
ACCESORIOS



TORRE CON GIRO  
COMPLETO

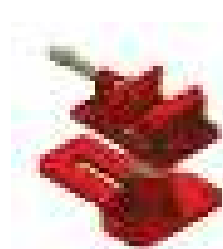

DC-06  
SET DE 4 MORDAZAS  
PARA CHASIS Y BASTIDOR

Compatible con banco de estirado MINIBENCH con una apertura de 85 mm a 105 mm.

# MINI DOZER

## MD-DC-KX01

Mini dozer de tiro hecho ideal para estaciones de trabajo de extracción de abolladuras, Potente cilindro hidráulico eficiente para enderezar los impactos en láminas de metal gruesas y fuertes, Pequeño y liviano para facilitar el movimiento

**Su cilindro hidráulico ofrece una fuerza de tracción de 5 toneladas.**

- ✔ Potente cilindro hidráulico
- ✔ Eficiente para enderezar impactos sobre chapas de metal gruesas y resistentes
- ✔ Pequeño y ligero para facilitar el movimiento
- ✔ Fácil de usar.
- ✔ Ahorra tiempo de montaje

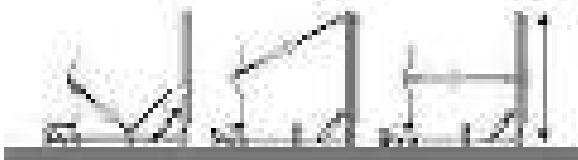

## DC-YD-5A

TROLLEY rueda móvil alta resistencia, cada rueda podría cargar 100 kg. La almohadilla de goma es buena para levantar vehículos y evitar daños en la parte de soporte del chasis del vehículo. Se le puede Incluir un mango para mayor resistencia, carga y descarga más conveniente.

Longitud: 1.56 m Ancho: 26 cm Altura: 34 cm  
Rango de alcance: 1.49 -1.66 metros  
Peso de Carga: 1500 Kilos  
Peso Total: 45 Kgs



## DOSER DO-10

Doser o "L" para enderezar vehículos con capacidad de 10 toneladas. Cuenta con cadena, barra tipo L y soporte con torres para sujetar el vehículo del bastidor. Este doser puede jalar en forma horizontal pero también puede girarse en 180 grados para poder jalar costados o zonas que dificultan la sujeción y tiro, es decir cuenta con posibilidades ilimitadas de tiro sin tener que contar con una bancada de enderezado.

Incluye accesorios adicionales para sujeción inferior y torres.

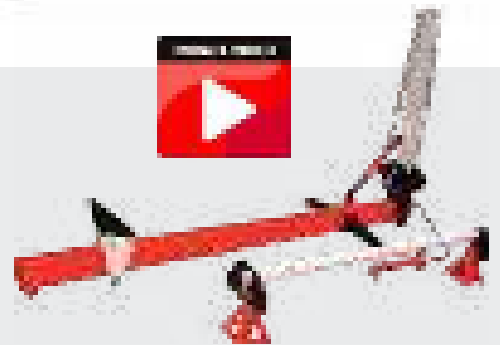

## DA-DLL-GJ

Para transportación de vehículos accidentados. Capacidad de 1360 kg.



## RT-DLLS-1

Juego de 2 dollies para transportar autos

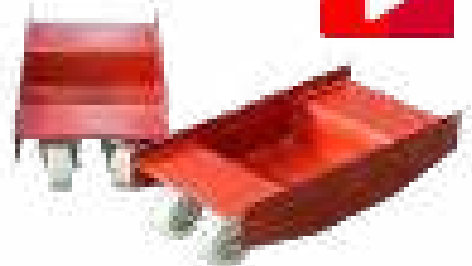



ARANQUE  
AUTOMÁTICO  
MANUAL

## ASPIRADORA DE POLVOS

Un mayor flujo de aire con mayor vacío máximo

**Modelo Ideal para trabajar con servicio de carrocería.  
Equipada para trabajar con Herramienta eléctrica o neumática.**

- ✓ Interior con bolsa recolectora de polvo de gran capacidad.

## CONFIGURACIONES



**EP-1380B**  
ASPIRADORA



**AP-EP-1380B-E**  
ASPIRADORA + ORBITAL  
ELECTRICO DE 6"



**AP-EP-1380B-N**  
ASPIRADORA + ORBITAL  
NEUMATICO DE 6"



**LIJADORA ORBITAL NEUMÁTICA  
CON ASPIRADO**  
R-LSN60H  
Excéntrico rotativo 10 mm  
Pad de 6" | 12000 RPM



**LIJADORA ORBITAL  
NEUMÁTICA SIN ASPIRADO**  
R-LSN60H-8  
Excéntrico rotativo 8 mm (5/16")  
Pad de 6" | 12000 RPM



**LIJADORA ORBITAL  
NEUMÁTICA SIN ASPIRADO**  
R-LSN60H-2.5  
Excéntrico rotativo 2.5 mm (3/32")  
Pad de 6" | 10000 RPM

## ASPIRADORA DE ALUMINIO

### AP-AVSD-40L

**Diseñado para evitar riesgos de incendio. Elaborado en acero inoxidable con un revestimiento epóxico que evita la estática protegiéndote de una descarga electrostática.**

- ✓ Disipador de estática y conductividad
- ✓ Cuerpo y depósito de acero inoxidable SAE 430
- ✓ Filtros HEPA tienen una eficiencia de 99.995% a 3.0 micron. Probado IEST-RP-CC001. H14 por el método MPPS según la norma EN 1822 y conforme a la OSHA.
- ✓ Para el lijado y el control de la corrosión.
- ✓ Diseñado para la recuperación de aluminio, magnesio, circonio y todas las demás aleaciones comerciales.
- ✓ Sistema neumático (accionado por aire).
- ✓ Incluye filtros de bolsa.



Eliminador de estática



HEPA H14



Filtros HEPA de alta eficiencia



Reservorio de polvo



Recuperación de aluminio

# LÁMPARAS DE INFRARROJO

LI-LP-339ST-F

LÁMPARA INFRARROJO DE ONDA CORTA



60° a 100° C

PODER: 3x1000W

ÁREA DE SECADO: 1 m x 1.2 m

220 V BIFÁSICO

- ✓ SENSOR DE DISTANCIA
- ✓ SENSOR DE TEMPERATURA
- ✓ TEMPORIZADOR AUTOMÁTICO
- ✓ SISTEMA DE FLASH-UP



35° a 100° C

PODER: 2x1000W

ÁREA DE SECADO: .8 m x .8 m

220 V BIFÁSICO

LI-LP-2A

LÁMPARA INFRARROJO

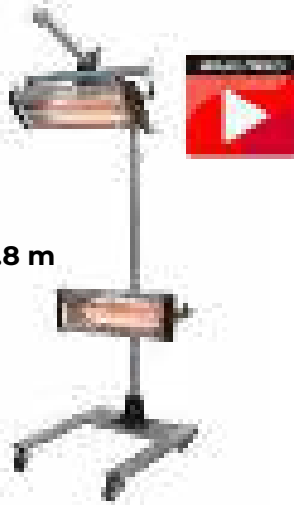

35° a 100° C

PODER: 1x1000W

ÁREA DE SECADO: .425 m x .35 m

220 V BIFÁSICO

LP-1UV

LÁMPARA CON LUZ UV DE ONDA CORTA



Ideal para el secado de piezas pequeñas, el panel superior se puede mover para dirigir la luz a la zona deseada.

El uso de una fuente de luz UV con poderosos revestimientos de penetrabilidad. Lámpara rotable para permitir secado en diferentes ángulos y posiciones.

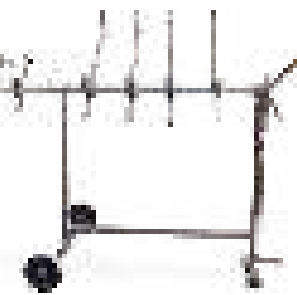

### SG-NP-4000

Soporte giratorio para pintado de piezas de 2 posiciones. Ideal para trabajar por ambos lados la misma pieza. Soportes deslizables y ajustables a lo largo y ancho.



### NP-3000-1

Sirve para colocar facias o láminas de automóvil, durante el proceso de secado o pintado. Su cubierta de hule evita raspaduras en las piezas. Gracias a sus ruedas es fácil de transportar

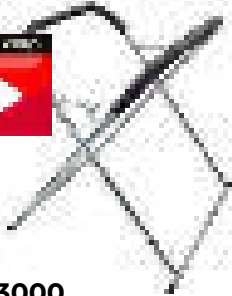

### NP-3000

Ideal para colocar facias láminas de automóvil, durante el proceso de secado o pintado. Su cubierta de hule evita raspaduras en las piezas.



### NP-601

Empapeladora portatil de 18" Tamaño: 565 \* 440 \* 310 mm

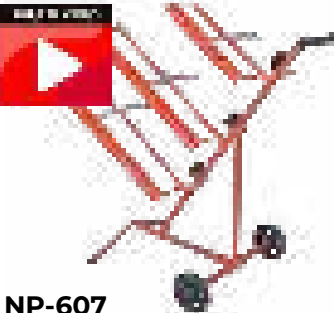

### NP-607

Empapeladora móvil para 3 rollos Tamaño: 1530 \* 1175 \* 300 mm

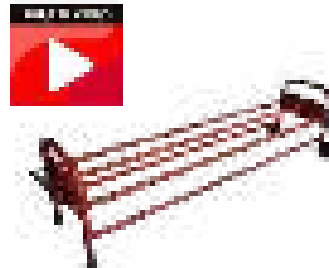

### NP-651

Dispensador de playo Tamaño: 1230 \* 330 \* 270 mm

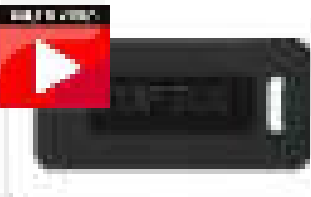

### TPT-JJ-M485

Cómoda espuma de nitrilo/PVC con un grosor de 1" y asa. Resistente a los químicos industriales, la grasa y los aceites.



### YD-HANDBLOCK-6K

Kit de respaldos para lijado manual (incluye 6 piezas sin consumible)

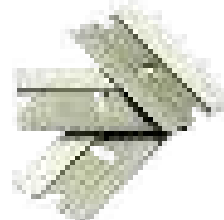

### RT-260.026

Caja con 100 piezas de navaja de un filo

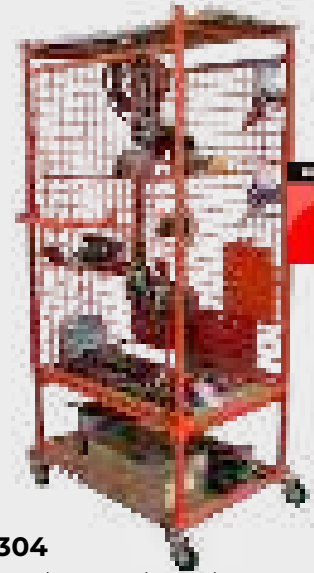

### NP-304

Sistema de porta piezas de automóviles. Tamaño: 585 \* 895 \* 1800 mm

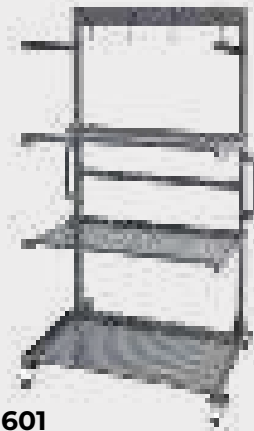

### SP-601

Plataforma móvil portapiezas. Medidas: 1.12 m x 1.25 m x 1.9 m



### PCE-127/4

Medidor para determinar la viscosidad de líquidos. Material aluminio anodizado, con rebosadero, cumple las normas internacionales.

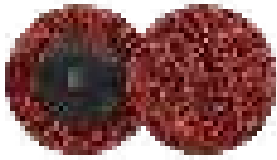

### RT-153.170HP

#### DISCO DE CAMBIO RÁPIDO SÚPER

Limpieza.  
 Abrasivo: Fibra  
 Especificación : SUPER LIMPIEZA ROL  
 Máquina : Mototool Angular  
 Unidades por empaque : 25  
 Marca: Austromex  
 Dimensiones en Pulgadas : 2X1/2  
 Dimensiones en mm: 50X13.0



### RT-809

#### SOPORTE MAGNÉTICO PARA 2 PISTOLAS DE PINTURA

Soportes magnéticos 2 (SP2) pistolas. Pintura resistente al disolvente. Válido para adaptadores tipo PPS. Máxima robustez. Alto poder de fijación gracias a sus dos imanes de gran potencia.



### RT-587.024

#### BOTELLA DE SPRAY PARA SOLVENTE DE 1L

- Material: HDPE
- Capacidad: 1L
- Boquilla de latón
- Color blanco
- Anillo Viton "O"
- Adecuado para solución ácido-base



### RT-155.322HP

#### DISCO DE PREPARACIÓN DE SUPERFICIE.

Disco (Subempaque Roloc/25) superiores muy fino 51 mm azul Marca 3M



### RT-627.024HP

#### RESPIRADOR MEDIA CARA 3M

Mascara media cara, se compone de 1 pieza de código 6200, 1 pieza de 6001 (son 2 cartuchos de vapores), 2 piezas de 5n11 (filtros) y 2 retenedores código 501



#### PELÍCULA PLÁSTICA PARA ENMASCARADO

### PP-4M150M

De 3.8 metros de ancho x 100 m de longitud.

### PP-3.8M200M

De 4 metros de ancho x 300 m de longitud.



### PA-FY-E211W

#### BANCO DE PINTOR

Hecho de aluminio con soporte antirresbaladizo.  
 Tamaño: 1660\* 620 \* 1020 mm



### P-AAC07

#### PINZAS EN ÁNGULO DE 30°

Ayudan a remover de forma rápida y fácil los pines de presión en facias y guardafangos.

Especialmente diseñadas para quitar pasadores con pasador de bloqueo central, remaches de empuje, retenedores de plástico en piezas de coche, cambiar un radiador de elemento, ventiladores de condensador y clips de parachoques.



### RT-5919

#### MANTA ANTICHISPA

De 1.34 x 2.03 m, 1.35mm de grosor



### CP-WELDHLMT

#### CASCO DE SOLDADURA SOLAR RECARGABLE

Con diseño ergonómico y fotocelda, adecuado para todo tipo de soldadura. Provee protección para los ojos y rostro del usuario contra los rayos UV durante el proceso de soldado. Hecho de material ignífugo de alta calidad y de fácil manejo.





## HOJALATERÍA Y PINTURA



AT-66342K1  
Kit de herramienta para retirar sellador de costuras reviving device. Con una velocidad de 4090 r.p.m.



FR-2524F  
Filtro de aire de 1/2" para cabinas de pintura. Se requiere del FR-2524W para la purificación del 99%.



FR-2524W  
Filtro de aire de 1/2" para cabinas de pintura 99% de purificación. Se requiere del FR-2524F para la purificación del 99%.



RG-2446R  
Regulador de 1/2" con manómetro



AT-8790  
Cortadora neumática tipo tijera para lámina.



AT-6920A  
Remachadora de Tornillo Neumática con adaptadores de 1/4-20, 5/16-18, 1/2-13, #8-32, #10-24 y #10-32. Ideal para instalar tornillos M4 - M12 en todos los materiales.



AT-3470/J  
Martilloneumático con 4 cinceles. 4,500 golpes por minuto.



AT-4328  
Despunteadora neumática de 1,800 RPM con punta de 8 mm.



AT-6843A  
Solapadora y perforadora neumática para lámina de hasta espesores de 8 mm.



AT-7658  
Pulidor para borlas neumático 7" 2,500 RPM. No incluye borla



AT-6752  
Cortadora de disco para metal, para discos de 3". No incluye disco.



AT-9911  
Sierra neumática con 2 sierras de 24 y 32 dientes con 10,000 pulsos por minuto.



AT-7737L  
Mototool neumático con entrada de 1/4" con piedras y accesorios.



TPT-GAAI0702  
Conjunto de herramientas de reparación de carrocerías de 7 piezas

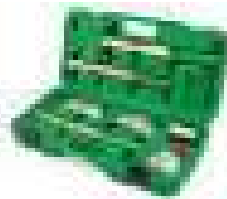

AT-6890A  
Lijadora de bandas neumática (20x520mm) velocidad de 16 000 rpm

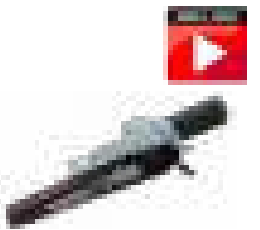

AT-7709  
Lijadora de bandas neumática 10 x 330 mm Ideal para el acabado y rebabar.



AT-6904  
Pistola calafateadora neumática 9 oz.



AT-7769H  
Esmeril neumático 5" 11,000 RPM. No incluye disco



AT-7790  
Esmeril angular neumático 1/4" 20,000 RPM.



AT-7144K  
Mini pulidor neumático de 3" de 17,000 rpm con accesorios y borlas

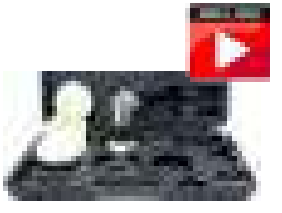

AT-7145K  
Mini esmeril 3" con accesorios.



AT-7747  
Mini orbital de 3mm con almohadilla de velcro de 30mm



RT-DVI035  
Pistola sopleteadora



AT-7230  
Lijadora 6" 7,000 RPM. autosucción.



AT-7819  
Lijadora neumática de línea recta longitud de 410mm





3614000  
Pinza de bloqueo axial tipo W  
LONGITUD: 200 mm  
AJUSTE DE PINZA: 0 -12 mm



3614001  
Pinza de bloqueo axial tipo JJ  
LONGITUD: 230 mm  
AJUSTE DE PINZA: 0 -10 mm



3614002  
Pinza de bloqueo axial tipo LL  
LONGITUD: 213 mm  
AJUSTE DE PINZA: 0 -10 mm



3614003  
Pinza de bloqueo axial tipo J  
LONGITUD: 210 mm  
AJUSTE DE PINZA: 0 -14 mm



3614004  
Pinza de bloqueo axial tipo L  
LONGITUD: 195 mm  
AJUSTE DE PINZA: 0 -15 mm



3614005  
Pinza de bloqueo axial tipo T  
LONGITUD: 194 mm  
AJUSTE DE PINZA: 0 -12 mm



3614006  
Pinza para realizar puntos a tapón  
LONGITUD: 0-30 mm  
AJUSTE DE PINZA: 190 mm



3710900  
Pinza de sello de válvula



3610000  
Pinza de hoja de cierre de metal 8"  
LONGITUD: 0-30 mm  
AJUSTE DE PINZA: 200 mm

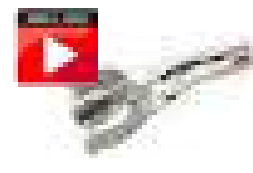

3610500  
Soporte de soldadura de bloqueo 9"  
LONGITUD: 0-65 mm  
AJUSTE DE PINZA: 225 mm



3610600  
Soporte de soldadura de bloqueo 11"  
LONGITUD: 0-85 mm  
AJUSTE DE PINZA: 225 mm



3611000  
Pinzas de presión 7"  
LONGITUD: 0-30 mm  
AJUSTE DE PINZA: 190 mm



3611100  
Pinzas de presión 10"  
LONGITUD: 0-48 mm  
AJUSTE DE PINZA: 230 mm



3612000  
Pinza de nariz larga 6"  
LONGITUD: 0-47 mm  
AJUSTE DE PINZA: 170 mm



3612100  
Pinzas de nariz larga 8"  
LONGITUD: 0-63 mm  
AJUSTE DE PINZA: 215 mm



3611500  
Pinzas de presión curvadas 7"  
LONGITUD: 0-43 mm  
AJUSTE DE PINZA: 185 mm



3611600  
Pinzas de presión curvadas 10"  
LONGITUD: 0-55 mm  
AJUSTE DE PINZA: 225 mm



3613200  
Pinza de presión en C larga 18"  
AJUSTE DE PINZA: 0 -160 mm  
PROFUNDIDAD: 225 mm



3613000  
Pinza de presión en C larga 24"  
AJUSTE DE PINZA: 0 -230 mm  
PROFUNDIDAD: 390 mm



3612500  
Pinza de presión en C 6"  
LONGITUD: 0-40 mm  
PROFUNDIDAD: 35 mm



3612600  
Pinza de presión en C 11"  
LONGITUD: 0-90 mm  
PROFUNDIDAD: 65 mm



3614300  
Pinza de filtro de aceite 11"  
MEJOR ÁNGULO: 23  
LARGO: 280 mm



3614100  
Pinza de presión automática 5"  
AJUSTE DE PINZA: 0 -28 mm  
LARGO: 125 mm



3614101  
Pinza de presión automática 10"  
AJUSTE DE PINZA: 0 -27 mm  
LARGO: 250 mm



3614200  
Pinzas de presión curvadas 6"  
AJUSTE DE PINZA: 0-62mm  
LARGO: 150 mm



3614500  
Pinza de presión automática de nariz larga 7"  
AJUSTE DE PINZA: 55 mm  
LARGO: 150 mm



TPT-GAAR0401  
Set de 4 garfios miniatura



**HERRAMIENTA  
HIDRÁULICA**



**RAMPA PARA MOTOS**  
MO-BM16-848002

Rampa hidráulica para motocicletas tipo tijera (motocross, de carreras, turismo, etc.) incluye ruedas para su fácil transportación o puede fijarse al piso. .

Ascenso y descenso de fácil acción por medio de un pedal con freno de seguridad y sistema de sujeción frontal para la rueda delantera



**PRENSA HIDRÁULICA**  
PH-DC-SP20M

Capacidad de 20 ton. con manómetro.

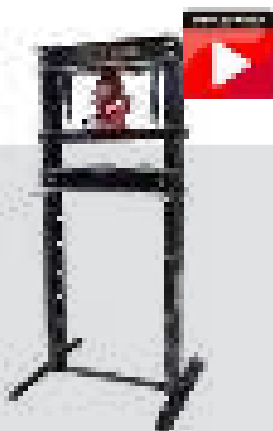

**PRENSA HIDRÁULICA**  
PH-DC-SP20

Capacidad de 20 ton. sin manómetro.

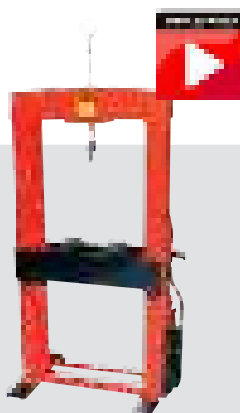

**PRENSA HIDRÁULICA**  
PH-DC-SP30

Capacidad de 30 Ton. Con manómetro, con gato tipo botella.



**SOPORTE DE MOTOR**

PU-DC-ES1250

Capacidad de 1,250 libras.



**PLUMA HIDRÁULICA**  
PU-DC-SC2F8RD  
PU-DC-SC3HD

2 y 3 Ton. para sacar el motor del automóvil.



**GATO TELESCÓPICO**  
GA-XH-0862

2 secc. para soportar transmisiones, con capacidad de 1 tonelada.

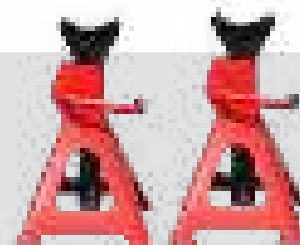

**TORRES MECÁNICAS**

TM-DC-JS3/TM-DC-JS6/  
TM-DC-JS12

Para soportar autos de 3, 6 y 12 toneladas.

**365 KG**

LARGO SIN TABLA DE ACCESO: 1800 MM  
 ANCHO SIN TABLA DE ACCESO: 400 MM  
 LARGO CON TABLA DE ACCESO: 2000 MM  
 ANCHO CON TABLA DE ACCESO: 400 MM



**RAMPA PARA MOTOS**  
MO-BM16-848002

Rampa hidráulica para motocicletas tipo tijera (motocross, de carreras, turismo, etc.) incluye ruedas para su fácil transportación o puede fijarse al piso.

Ascenso y descenso de fácil acción por medio de un pedal con freno de seguridad y sistema de sujeción frontal para la rueda delantera



**PRENSA HIDRÁULICA**  
PH-DC-SP20M

Capacidad de 20 ton. con manómetro.

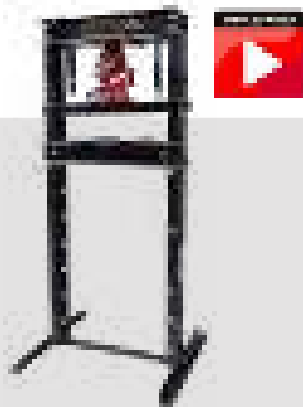

**PRENSA HIDRÁULICA**  
PH-DC-SP20

Capacidad de 20 ton. sin manómetro.



**PRENSA HIDRÁULICA**  
PH-DC-SP30

Capacidad de 30 Ton. Con manómetro, con gato tipo botella.



**TRIPIÉ METÁLICO**  
PU-DC-ES1250

Capacidad de 1,250 libras.



**PLUMA HIDRÁULICA**  
PU-DC-SC2F8RD  
PU-DC-SC3HD

2 y 3 Ton. para sacar el motor del automóvil.

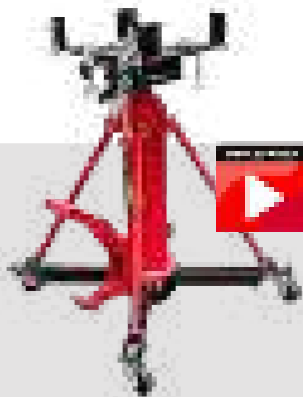

**GATO TELESCÓPICO**  
GA-XH-0862

2 secc. para soportar transmisiones, con capacidad de 1 tonelada.



**SOPORTE TRASVERAL PARA MOTOR**  
RT-SPENG

Soporta hasta 500 kg. Ideal para cambio de soportes de motor.



**TORRES MECÁNICAS**  
TM-DC-JS3/TM-DC-JS6/  
TM-DC-JS12

Para soportar autos de 3, 6 y 12 toneladas.



**TINA  
LAVAPARTES  
TN-DC-PW20G**

Capacidad de 20 gal. o 75L, con bomba neumática.



**GATO NEUMÁTICO  
DE BOLSA  
GA-XG02**

2 secciones para soportar transmisiones, con capacidad de 1 tonelada.



**PORTOPOWER  
DC-PPJ10**

Portopower con capacidad de 10 TON.

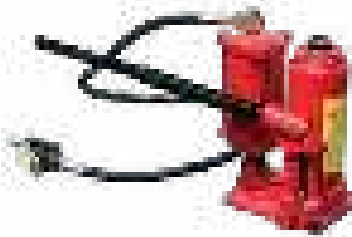

**GATO DE AIRE DE  
BOTELLA  
GA-DC-0507Q**

5 toneladas.



**GATO  
NEUMÁTICO DE BOLSA  
GA-XG03**

3 secciones para soportar transmisiones, con capacidad de 2.2 toneladas.



**BANCO GIRATORIO  
AJUSTABLE  
DC-ARS**

Banco giratorio ajustable.



**BANCO  
AJUSTABLE FIJO  
DC-AJUS**

Banco ajustable fijo.



**CAMILLA PARA  
MECÁNICO  
CM-DC-MC36**

Camilla para mecánico con longitud diagonal de 90 cm.



**GATO DE  
PATÍN CORTO  
GA-DC-FJ3**

Capacidad de 3 toneladas.



**GATO DE  
PATÍN  
GA-DC-LY46**

3.5 toneladas extra plano.



**GATO DE  
PISO  
GA-DC-5TDX/  
GA-DC-10TDX**

De 5 toneladas y 10 toneladas.



# HERRAMIENTA PARA REPARACIÓN



Carro de taller 8 cajones sistema MYS con color gris, con retorno automático de 36 mm y capacidad de carga 45 kg, con manija de plástico.

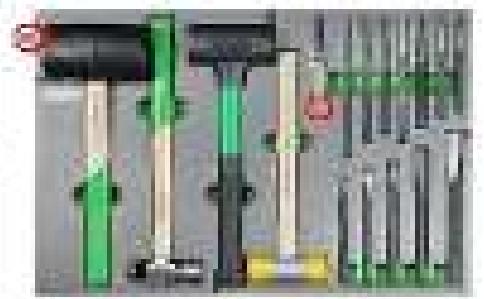
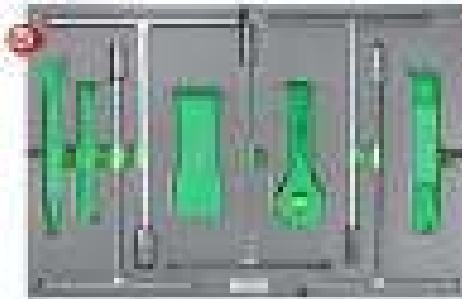
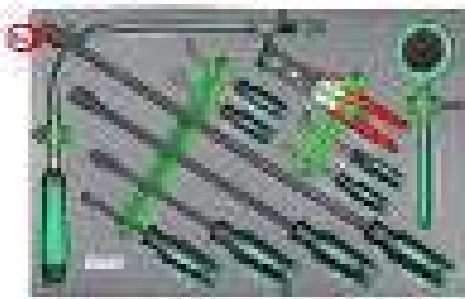
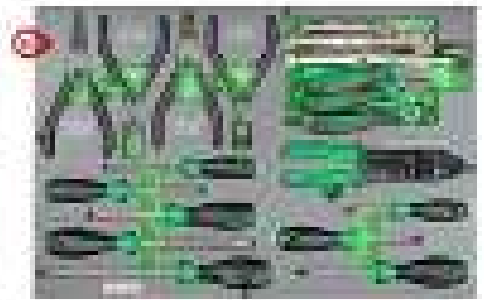
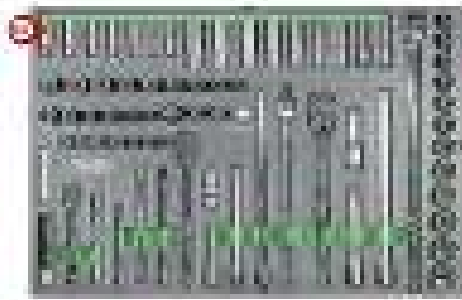
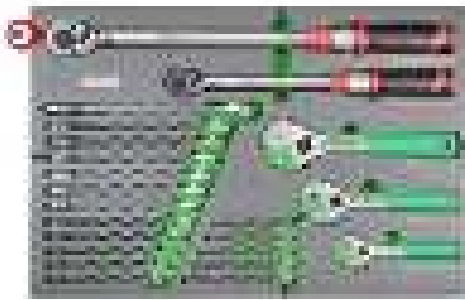

Protección superior de material EVA



# HERRAMIENTA PARA MANTENIMIENTO



RR-ESW-25A

## PULIDOR RINES (TERMINADO CORTE DIAMANTE)

Máquina especializada, para realizar "Corte diamante" sobre rines dañados, dejándolos con un acabado tipo espejo, cuenta con pantalla táctil, sistema de puerta combinado con un ancho de rin de hasta 30".



CORTE DIAMANTE

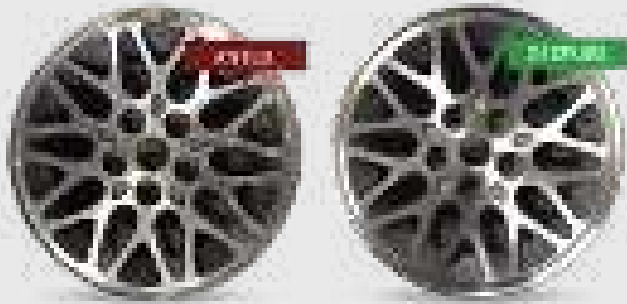

## ENDEREZADOR DE RINES

RR-ESW-5750

Reparador de rin diseñado y fabricado para enderezar todo tipo de llantas de acero, aluminio y aleaciones ligeras con diámetros que van de 10" hasta 30". El sistema utiliza un pistón accionado por una unidad hidráulica, cuando se posiciona adecuadamente, presiona la parte dañada de la llanta, devolviéndola a su forma original.

- Con tres cilindros y un bastidor
- Torno automático



# PULIDORA DE RINES

RR-PRIM1030

Máquina para pulir rines con perlas cerámicas con brazo para adaptar diferentes medidas de rines y tina para los abrasivos a base de movimiento giratorio con las siguientes especificaciones técnicas:

 **DIÁMETRO MÁXIMO DEL RIN: 30"**



## MATERIAL DE MOLIENDA

**RR-ALOX**  
Óxido de aluminio marrón  
1Kg, consumible para  
RR-PRIM1030



 **SUJECIÓN NEUMÁTICA RÁPIDA Y EFICIENTE DE RINES**

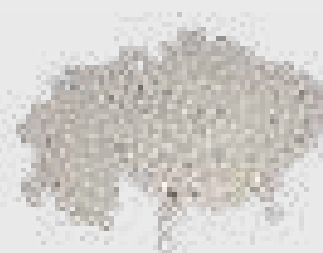

## MATERIAL DE MOLIENDA

**RR-ZROX**  
Bola de zirconio 1 kg,  
consumible para  
RR-PRIM1030

# DALE UN **UPGRADE** A TU RAMPA

¡Conviértela en una bahía de trabajo completa!

JUEGO DE 3 CARRETES

ACEITE 

AGUA 

ANTICONGELANTE 

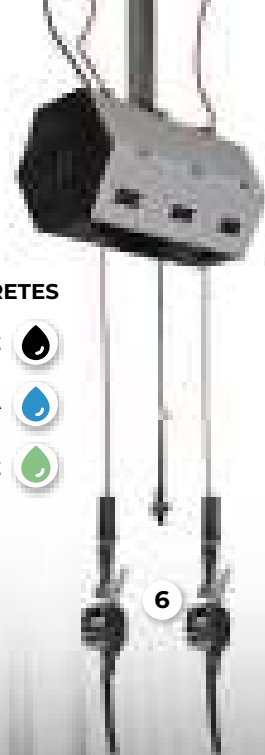

2



**LN-52460**  
Lavadora de frenos



**RE-90083**  
Recibidor de aceite con tanque de 90 L de capacidad

4

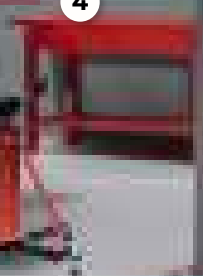

**CR-YCAR-BSD**  
Carro de herramientas con 3 entrepaños

3



**1** **CA-L602253**  
Carrete metálico de aire abierto de uso rudo con manguera de PVC de 3/8"

**2** **OR-OP-ITA**  
Opresor de resortes neumático

**3** **RT-1103HP**  
Estante de neumáticos

**4** **BT-BAN-BWDG**  
Banco de trabajo de 2 cajones con chapa para almacenar piezas o herramienta.

**5** **GA-XH-0862**  
**GATO TELESCÓPICO**  
Para soportar transmisiones, con capacidad de 1 tonelada.

**6** **3330-185**  
Pistola cuenta litros digital con pantalla programable.

**7** TYREM113  
Medidor de profundidad de banda de rodadura de neumáticos portátil

**8** 53427  
Probador y vacuómetro de líquido de frenos.

**9** MEDFRVW  
Medidor de desgaste de las pastillas de frenos y/o balatas.

**10** ECT2681G  
Carro portaherramientas de 8 cajones con sistema MYS en color gris.

**11** Banco de trabajo organizador, con carro portaherramientas, panel perforado, contactos 110 V e iluminación led. 3 gabinetes suspendidos. 1 gabinete lateral alto.

**12** FRL-2314  
Unidad de Mantenimiento de 1/2"

CA-GR605152L2  
Carrete cerrado de plástico con cable eléctrico

BYO-5110  
Boya de frenos con accesorios

TO-TRML2002  
Torno de rectificado de discos móvil



# TALLER MECÁNICA



IMAGEN ILUSTRATIVA

# TALLER COLISIÓN



IMAGEN ILUSTRATIVA

